

*Gewächshäuser
Orangerien
Pyramiden*

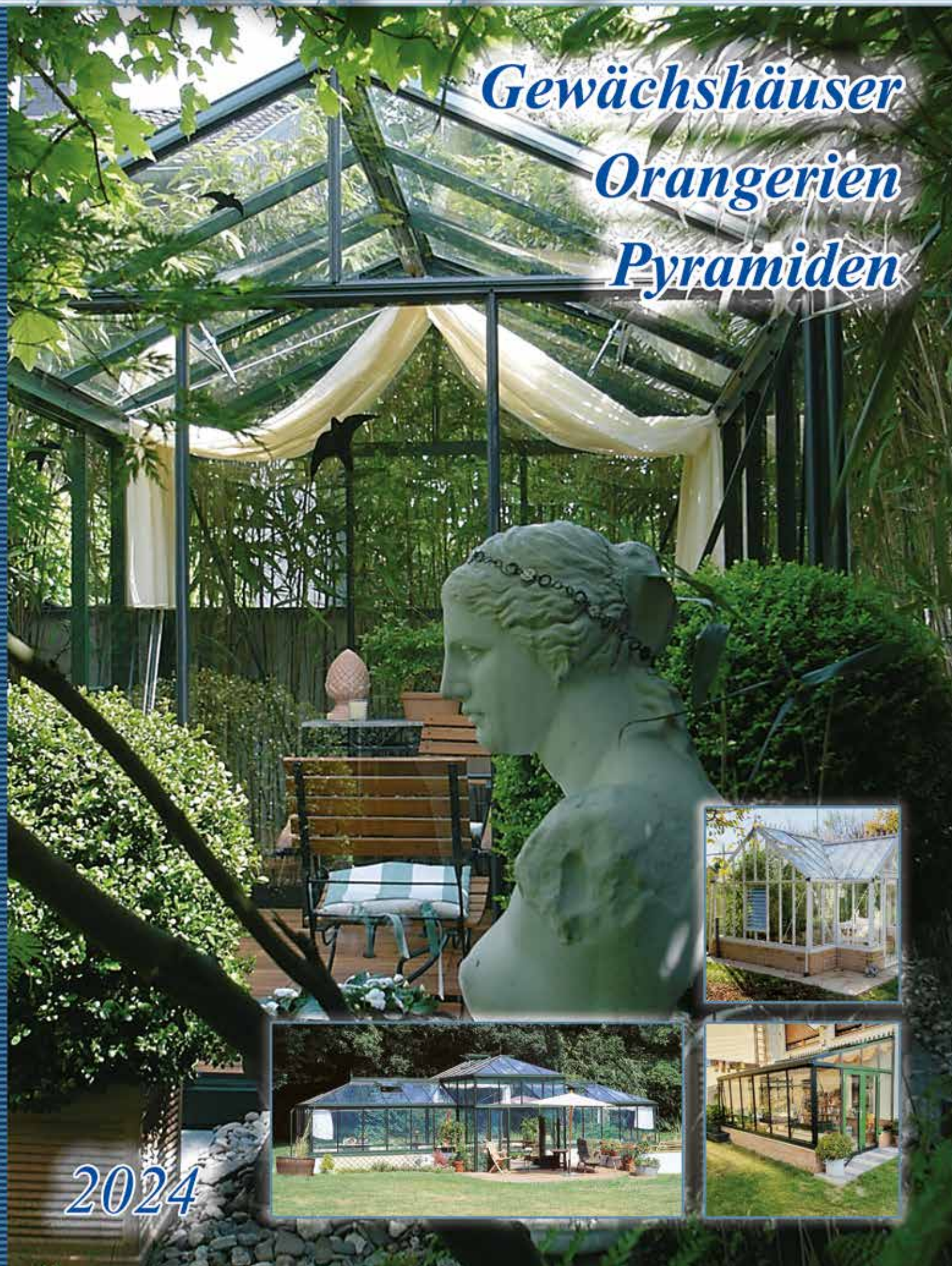

2024

Inhalt

Allgemeines

Produktion	3
Qualitätsmerkmale unserer Gewächshäuser.....	4-7
Wie plane ich mein Gewächshaus?	8
Optionen.....	9-10
Erklärung Tabellen	11

Promo Modelle (beschränkt veränderbar)

Promo Star unbeschichtet.....	12
Promo Star pulverbeschichtet.....	13
Junior unbeschichtet.....	14
Junior pulverbeschichtet	15
Junior T-Modell.....	16-17
Senior unbeschichtet	18
Senior pulverbeschichtet.....	19
Promo unbeschichtet	20
Promo pulverbeschichtet	21
Pyramide	22

Victorian (Dachneigung ca. 25°)

unbeschichtet.....	23
pulverbeschichtet.....	24
für Maueraufbau	25
Retro.....	26
T-Modell.....	27
T-Modell für Maueraufbau	28
Victorian Bildergalerie.....	29-30

Gigant (Dachneigung ca. 25°)

pulverbeschichtet.....	31
für Maueraufbau	32

Antike (Dachneigung ca. 38°)

pulverbeschichtet.....	33
für Maueraufbau	34
Retro.....	35
T-Modell.....	36
T-Modell für Maueraufbau	37
T-Modell Royal.....	38
T-Modell Royal für Maueraufbau	39
Bildergalerie.....	40

Karussell Arcadia (Dachneigung ca. 15-30°)

pulverbeschichtet.....	41
für Maueraufbau	42
Retro.....	43
Karussell Arcadia Bildergalerie.....	44

Modern (Dachneigung ca. 15°)

pulverbeschichtet.....	45
für Maueraufbau	46

Orangerie

Kathedrale	47
Individuelle Modelle.....	48-51

Zubehör

Tische, Borde, Regale	52
Schattierungsanlagen.....	53
Türen, Fenster.....	54
Verschiedenes	55



Die angegebenen Preise verstehen sich ab Werk und inkl. 19 % Mehrwertsteuer. Mit Erscheinen einer neuen Preisliste verliert diese ihre Gültigkeit.



Technische Änderungen behalten wir uns vor.



Kleingewächshäuser sind Bauwerke im Sinne des Baurechts, über mögliche Einschränkungen kann man sich beim zuständigen Bauamt erkundigen.

Produktion



Die Herstellung der Konstruktionen erfolgt unter Verwendung der neuesten Technologien.

In der Produktionsabteilung mit einer Fläche von 20.000 m² kann auf einen vollständig automatisierten Maschinenpark zurückgegriffen werden.

Mit den neuesten Technologien kann höchste Präzision gewährleistet werden. Tagtäglich werden hochwertige Aluminiumkonstruktionen hergestellt.

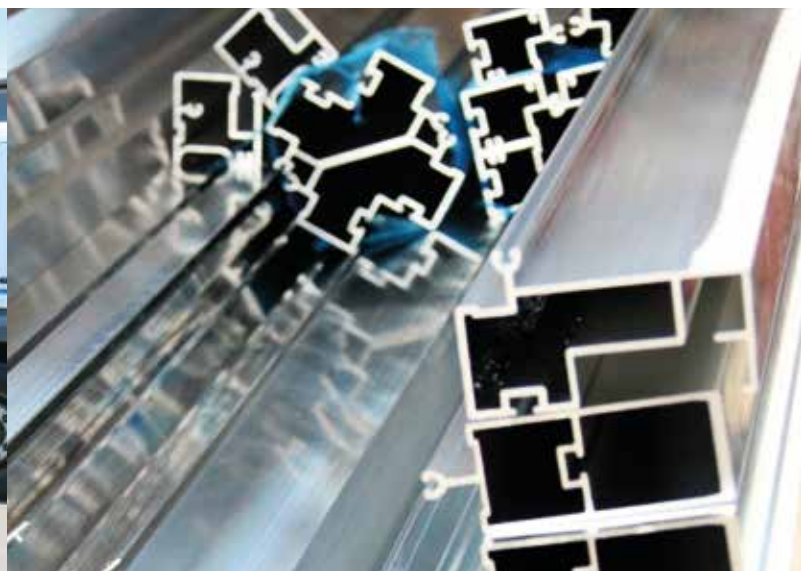

Qualitätsmerkmale unserer Gewächshäuser

- Aluminium-Konstruktionen mit hochwertiger Qualität garantieren jahrelangen, wartungsfreien Gärtnerspaß
- Eigens entwickelte, geschlossene Aluminium-Kastenprofile gehören zu den stabilsten Profilen, die derzeit bei den Hobbygewächshäusern verwendet werden. Dies macht es auch möglich die Gewächshäuser höher und größer anzubieten.
- Selbsttragende Konstruktionen: keine zusätzlichen Stahl- oder Holzstützen im Inneren des Gewächshauses.
- Große Auswahl an vorgefertigten Gewächshäusern (Promo-Modelle). Es besteht auch die Möglichkeit, die Gewächshäuser individuell nach Kundenwunsch zu gestalten.

Bei allen T-Modellen werden mindestens 9 Scharnierprofile - bei allen einschiffigen Gewächshäusern ab 5,32 m Länge werden 3 Scharnierprofile mitgeliefert. Bei Orangerien und bei Modell Gigant werden zusätzlich als Verstärkung Aluminium Rahmen eingebaut.

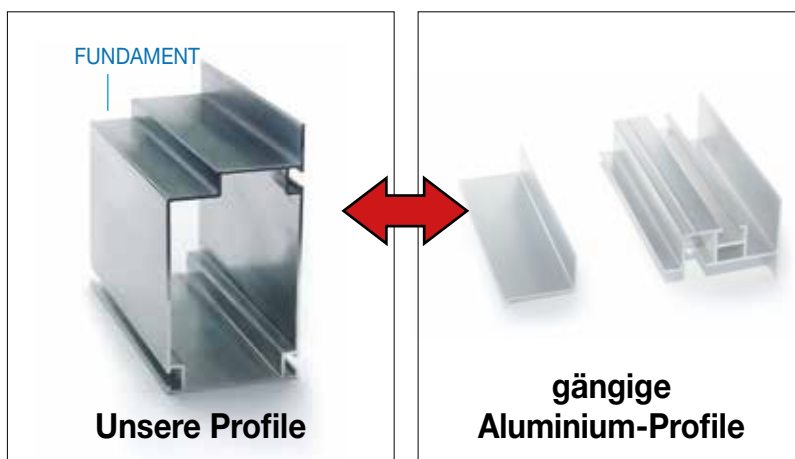
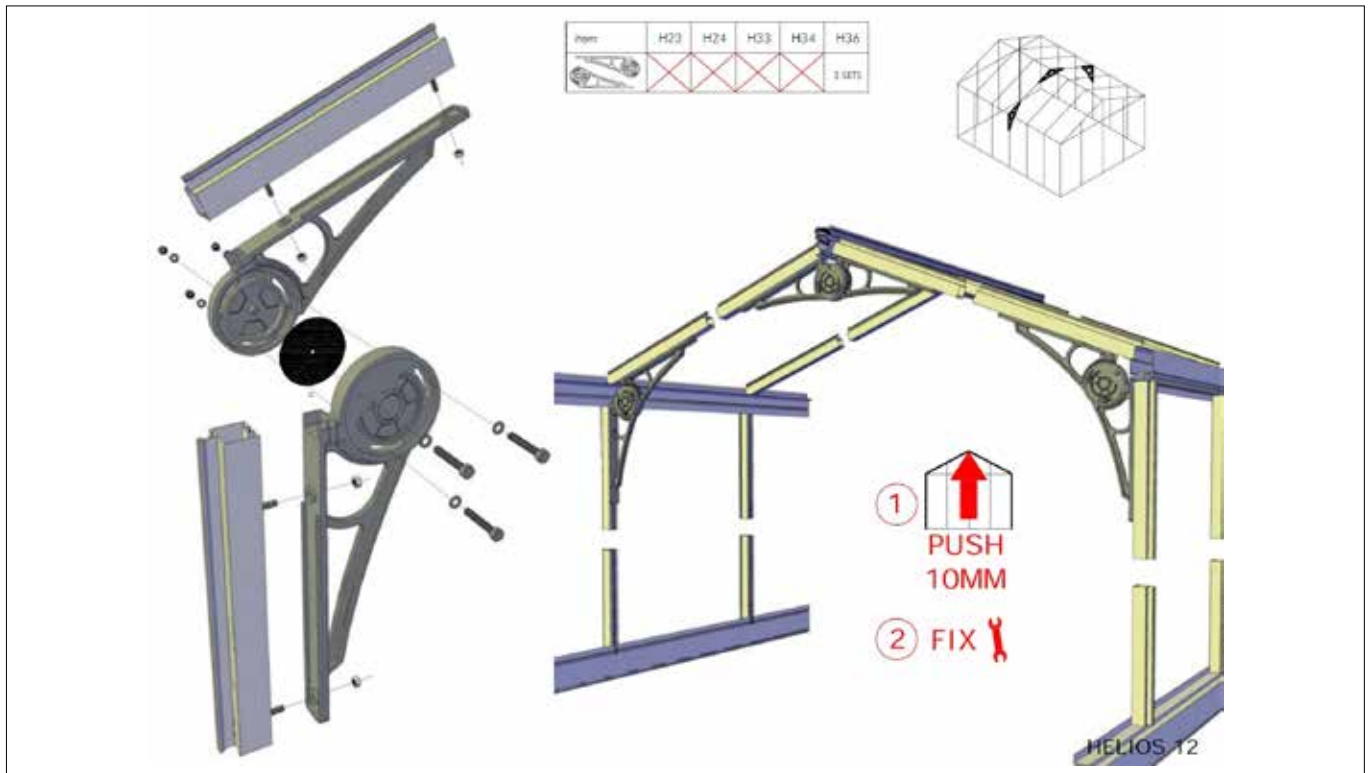

- Fundamentprofil gehört zur Standardausrüstung.

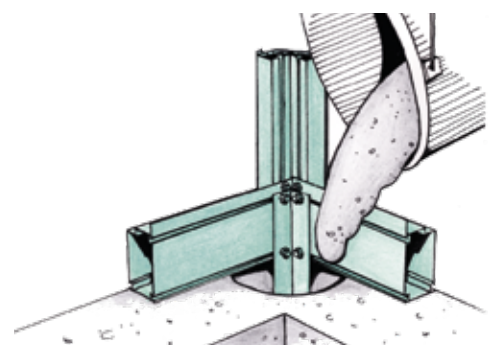

Qualitätsmerkmale unserer Gewächshäuser

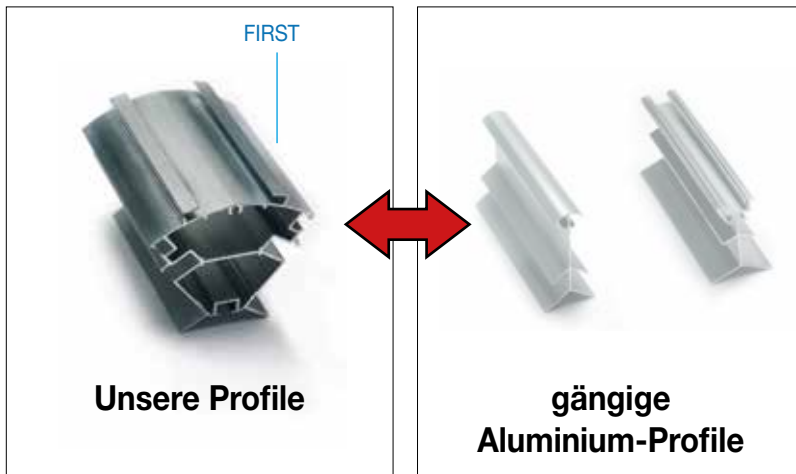

- Sehr stabiles Firstprofil. Dadurch ergibt sich die Möglichkeit der Kombination mit einer Verzierung.

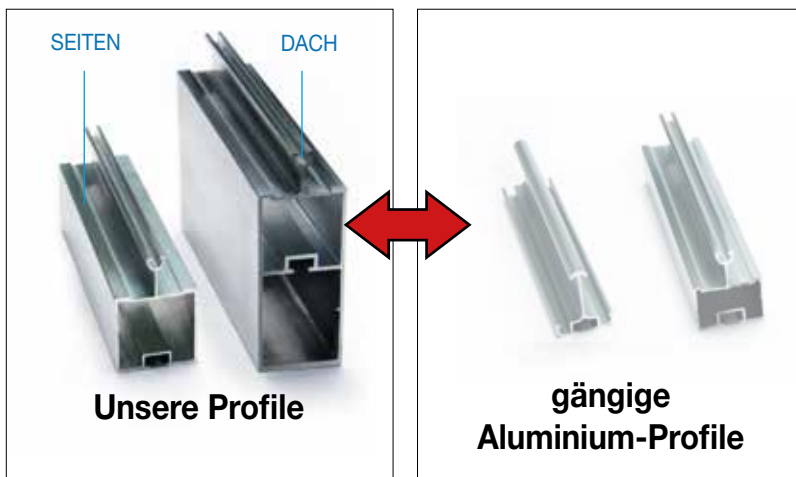

- Aluminium Kastenprofile gehören zu den stabilsten Profilen, die derzeit bei den Hobbygewächshäusern bei der Verglasung verwendet werden.



- Alle Gewächshäuser sind mit Regenwasserablauf und Kondenswasserrinne ausgestattet



- 4 mm gehärtetes Sicherheitsglas gehört zur Standard-Version
- Verglasung erfolgt mit einer Gummidichtung für eine optimale Regen- und Winddichtigkeit.
- **Alle weißen Konstruktionen werden mit weißem Dichtungsgummi geliefert. Alle anderen Konstruktionen werden standardmäßig mit schwarzem Dichtungsgummi geliefert.**

Qualitätsmerkmale unserer Gewächshäuser



- Alle Verbindungen und das Verschraubungsmaterial werden aus Edelstahl geliefert
- CE-Zertifizierung nach EN 1090 1-3
- 10 Jahre Garantie auf Produktionsfehler des Aluminiumrahmens
- 1-jährige Garantie auf bewegliche Teile

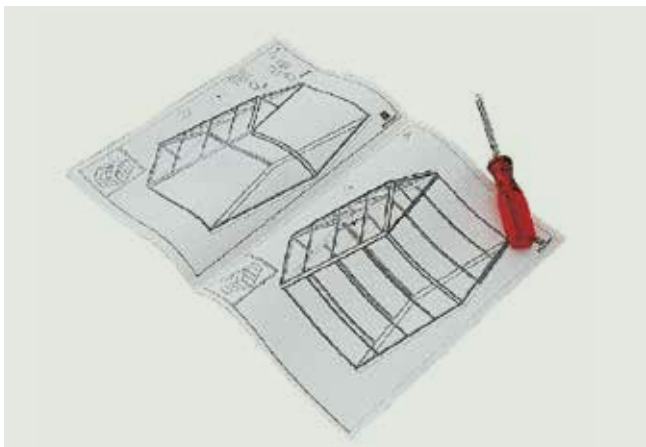

- Jedes Modell (außer Sonder-Modelle) wird mit Aufbauanleitung geliefert



- Die Lackierung erfolgt immer durch Pulverbeschichtung mit langer Lebenserwartung

Unsere Standardfarben sind:

RAL 9005 schwarz	RAL 6009 tannengrün	RAL 9010 weiß**
-------------------------------	----------------------------------	------------------------------

**mit weißen Dichtungen



- Unsere Gewächshäuser garantieren die höchsten Stabilitätsstandards

Qualitätsmerkmale unserer Gewächshäuser

Verglasung: 4 mm Einscheiben-Sicherheitsglas (ESG)

In einem Markt, in dem 3 mm Glas immer noch weit verbreitet ist, sind unsere Gewächshäuser mit 4 mm Einscheiben-Sicherheitsglas ausgestattet. Trotz vieler Diskussionen, bleibt Klarglas die ideale Wahl für ein Gewächshaus!

Glas ist wartungsfrei und bleibt immer gleich. Die Verglasung erfolgt nicht mit überlappenden Scheiben sondern es wird immer in ganzen Scheiben verglast! Wir bieten das gehärtete Glas (Sicherheitsglas) als Standard an. Dieses Glas entwickelt durch die thermische Behandlung eine enorme Oberflächenspannung und ist dadurch bis zu 6 mal stärker als normales Glas. Im Fall eines Schadens zerkrümelt das Glas und es besteht nicht die Gefahr, dass man sich durch Schnitte verletzt, weil keine Scherben entstehen. Alle Kanten sind poliert, um eine reibungslose Montage zu gewährleisten und Verletzungen zu vermeiden.

Die Qualität und Sicherheit stehen an erster Stelle!



Verglasung (nur Dach): Polycarbonat 10 mm (Farbe Opal)

Neben Glas bieten wir auch die Möglichkeit, sich für 10 mm Polycarbonat-Platten als Dachverglasung der Gewächshäuser zu entscheiden. Polycarbonat hat eine Reihe von Vorteilen gegenüber Glas und wird in bestimmten Ländern vorgeschrieben. Ein Vorteil ist die zusätzliche Isolierung im Winter. Das diffuse Licht der Verglasung bietet einigen Pflanzen Schutz vor UV-Strahlen. Das Material ist schlagzäh und sehr leicht im Gewicht.



Wie plane ich mein Gewächshaus?

Realisiere deinen Traum vom individuellen Gewächshaus...

Haben Sie Wünsche und Vorstellungen, aber keine Ahnung wie sie diese realisieren und in die Tat umsetzen sollen? Es ist nicht so kompliziert. In unserem Katalog haben wir alle möglichen Optionen für jegliche Art von Gewächshaus und Größe für Sie im Angebot. Nehmen Sie sich Zeit, ihr eigenes Wunsch-Gewächshaus zu gestalten, so dass es ein Unikat und einzigartig für Sie wird. Wenn Sie Fragen haben, oder an einer Stelle nicht weiter kommen, zögern Sie bitte nicht und kontaktieren Sie uns. Wir haben Fachberater, die Sie auf dem Weg zu Ihrem Wunsch-Gewächshaus begleiten.

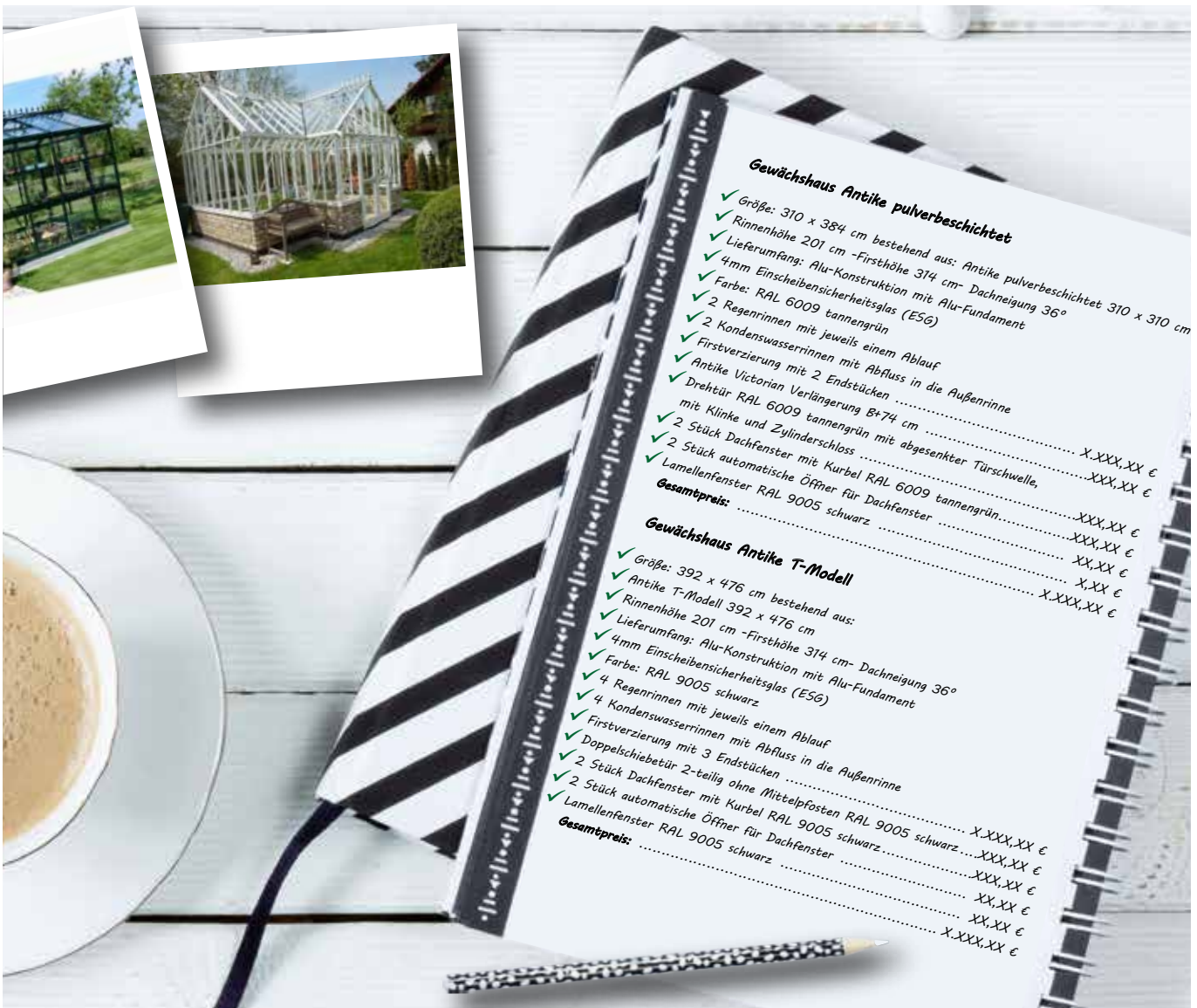

Für alle Kurzenschlossenen bieten wir auch viele „Promo-Modelle“ an, die nur beschränkt veränderbar sind aber deshalb einen interessanten Preisvorteil bieten.



Optionen



RAL I:
alle anderen Farben

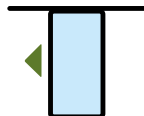

SD
Einzelschiebetür

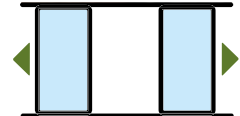

SD2
Doppelschiebetür

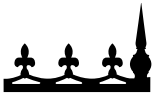

Firstverzierung

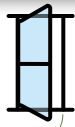

HD
Einzeldrehtür

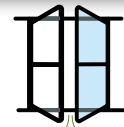

HD2
Einzeldrehtür für Doppeltür

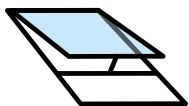
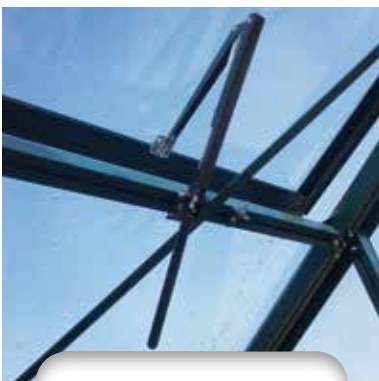

RW
Dachfenster



TW
Ausstellfenster

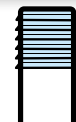

LV
Lamellenfenster

Optionen

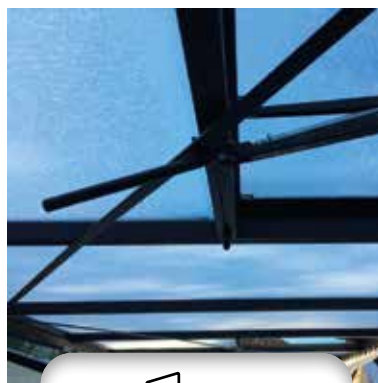
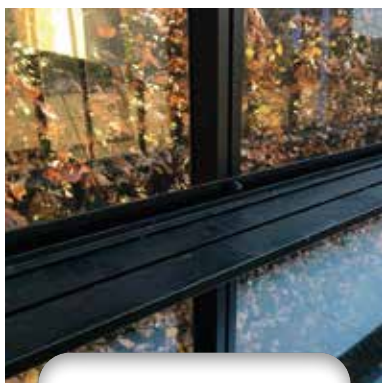
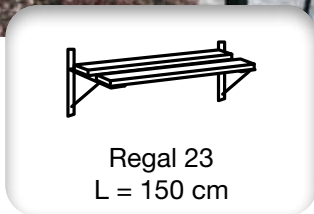
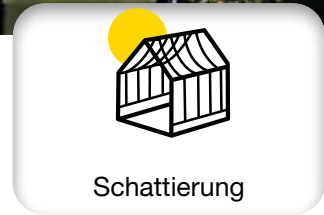
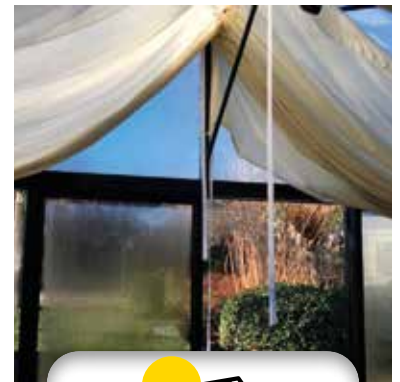
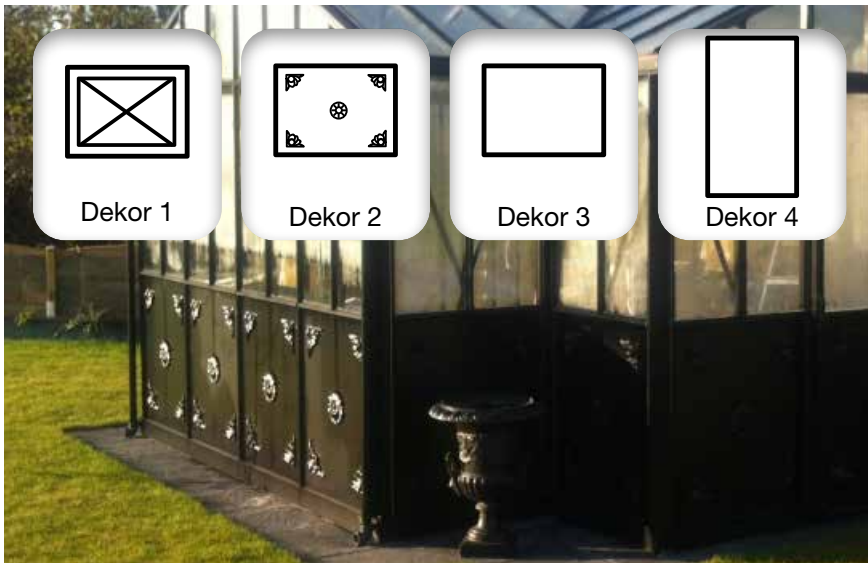

Erklärung: Tabellen



- Typ: Kurzbezeichnung des Gewächshauses (Matchcode)
 A: Giebelbreite des Gewächshauses
 B: Trauflänge des Gewächshauses
 m²: Grundfläche des Gewächshauses

Beispiele Promo Modelle

Konstruktion	Typ	A (Breite)	B (Länge)	m ²	H1 (Rinnenhöhe)	H2 (Firsthöhe)	△°	Einzel-schiebetür	Dachfenster	Lamellenfenster
	PU23	236 cm	310 cm	7,3 m ²	201 cm	260 cm	25°	1	2	1
		↓ Giebelbreite	↓ Trauflänge	↓ Grundfläche			↓ Dachneigung	↓ Anzahl	↓ Anzahl	↓ Anzahl

Promo Modelle sind fertig vorkonfiguriert inklusive Türen und Fenster. Zubehör wie Schattierungen, Tische und Borde können dazu bestellt werden.

Beispiele Individuelle Modelle

Individuelle Modelle bestehen aus einem Grundmodell (Tabelle in Preisliste). Optionen wie Fenster und Türen müssen separat dazu gewählt werden.

Konstruktion	Typ	A (Breite)	B (Länge)*	H1 (Rinnenhöhe)	H2 (Firsthöhe)	△°
	AP22	236 cm	236-1195 cm	181/201 cm	276/296 cm	38°
	AP33	310 cm	310-1195 cm	181/201 cm	294/314 cm	37°

*Die genauen Rasterlängen (B) bitte den Tabellen in der Preisliste entnehmen.

Optionales Zubehör	Schiebetür	Doppelschiebetür	
	Einzelrehtür	Rückstellpumpe	Türstopper
	Doppeldrehtür	Rückstellpumpe	Türstopper

Optionales Zubehör	Dachfenster	automatischer Fensteröffner	autom. Fensteröffner Sturm	Spindel für Dachfenster	Fliegengitter
	Seitenfenster	automatischer Fensteröffner	autom. Fensteröffner Sturm	Fliegengitter	
	Lamellenfenster	automatischer Fensteröffner	Fliegengitter		

Ergänzungen	MOD 37 schmale Scheiben	Maueraufbau

Verglasung	ESG 4 mm	Mischverglasung

Maueraufbau: Konstruktion wird produziert für Mauerhöhen von wahlweise 20 cm, 40 cm oder 60 cm, Mauer muss bauseits erstellt werden

Mod 37: Scheibenbreite ca. 37 cm statt 73 cm (nicht bei Türen und Fenstern)

ESG: Einscheibensicherheitsglas 4 mm

SDP 10 mm: Doppelsteg UV-beständig

Promo Modelle



Promo Star unbeschichtet

DIY Selbstmontage
 EINFACH 1 2 3 SCHWER

Konstruktion	Typ	A (Breite)	B (Länge)	m ²	H1 (Rinnenhöhe)	H2 (Firsthöhe)	∠°	Einzel-schiebetür	Lamellenfenster
		PSU12	162 cm	236 cm	3,8 m ²	181 cm	217 cm	23°	1

Farben
 Alu natur
 keine Firstverzierung

Verglasung

 ESG 4 mm

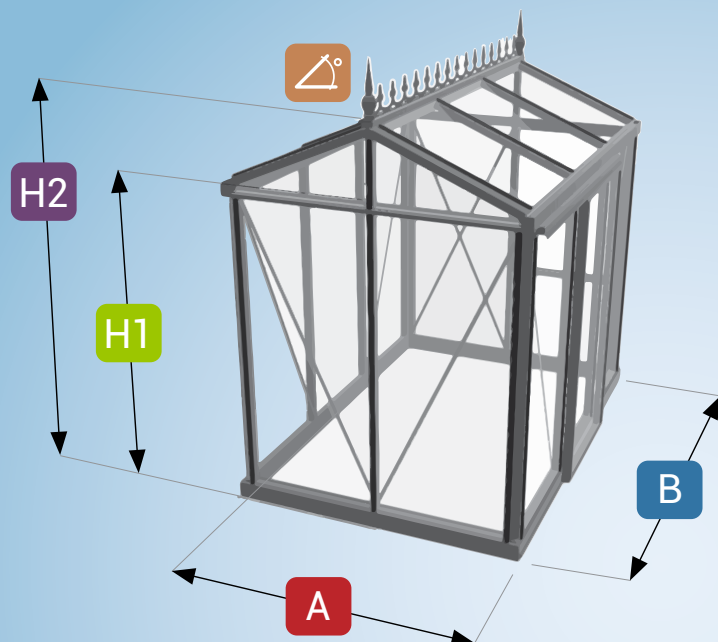

Promo Modelle



Promo Star pulverbeschichtet

DIY Selbstmontage
 EINFACH 1 2 3 SCHWER

Konstruktion	Typ	A (Breite)	B (Länge)	m ²	H1 (Rinnenhöhe)	H2 (Firsthöhe)	∠°	Einzel-schiebetür	Lamellenfenster
	PSP12	162 cm	236 cm	3,8 m ²	181 cm	217 cm	23°	1	1

Farben

- RAL 9005 schwarz
- RAL 6009 tannengrün

Verglasung

ESG 4 mm

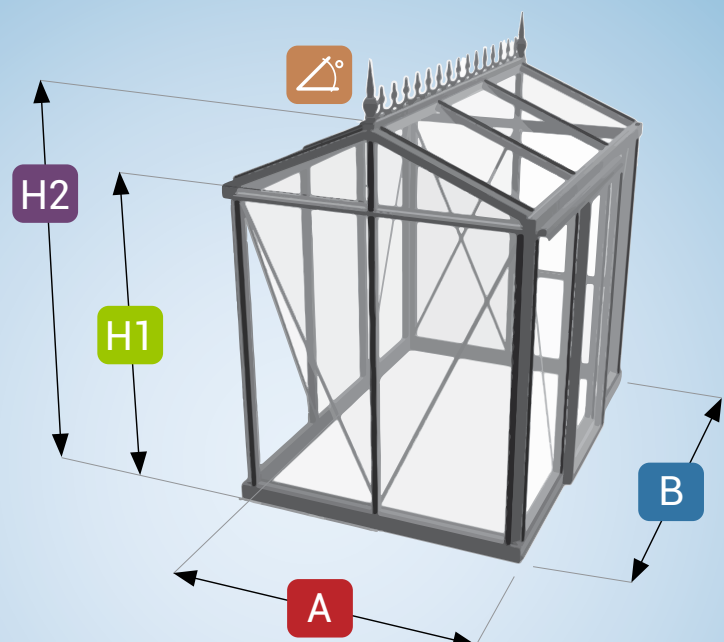

Promo Modelle



Junior unbeschichtet

DIY Selbstmontage
 EINFACH 1 2 3 SCHWER

Konstruktion	Typ	A (Breite)	B (Länge)	m ²	H1 (Rinnenhöhe)	H2 (Firsthöhe)	∠°	Einzelschiebetür	Dachfenster
	JU23	236 cm	310 cm	7,3 m ²	161 cm	256 cm	38°	1	1
JU24	236 cm	384 cm	9,1 m ²	161 cm	256 cm	38°	1	2	
JU25	236 cm	458 cm	10,8 m ²	161 cm	256 cm	38°	1	2	

Farben
 Alu natur
 keine Firstverzierung

Verglasung
 ESG 4 mm

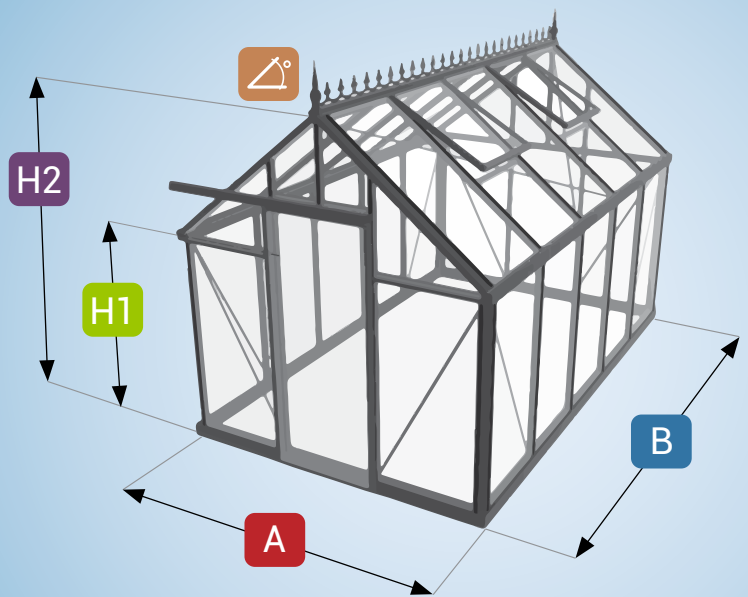

Promo Modelle



Junior pulverbeschichtet

DIY Selbstmontage
 EINFACH 1 2 3 SCHWER

Konstruktion	Typ	A (Breite)	B (Länge)	m ²	H1 (Rinnenhöhe)	H2 (Firsthöhe)	∠°	Einzelschiebetür	Dachfenster
	JP23	236 cm	310 cm	7,3 m ²	161 cm	256 cm	38°	1	1
JP24	236 cm	384 cm	9,1 m ²	161 cm	256 cm	38°	1	2	
JP25	236 cm	458 cm	10,8 m ²	161 cm	256 cm	38°	1	2	

Farben
 RAL 9005 schwarz

Verglasung
 ESG 4 mm

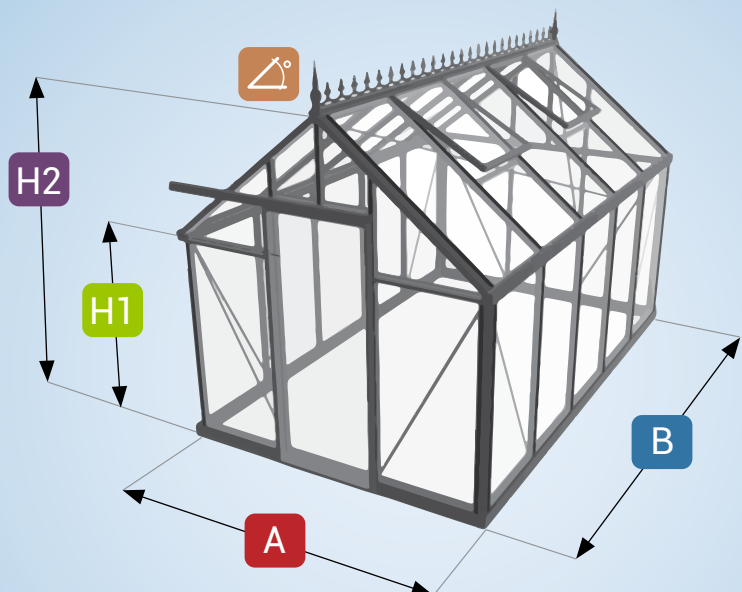

Promo Modelle



Junior T-Modell

DIY Selbstmontage
 EINFACH 1 2 3 SCHWER

Konstruktion	Typ	A (Breite)	B (Länge)	m ²	H1 (Rinnenhöhe)	H2 (Firsthöhe)	∠°	Einzel-schiebetür	Dachfenster
		JT	318 cm	401 cm	11,4 m ²	161 cm	256 cm	38°	1

Farben **RAL 9005 schwarz**

Verglasung ESG 4 mm

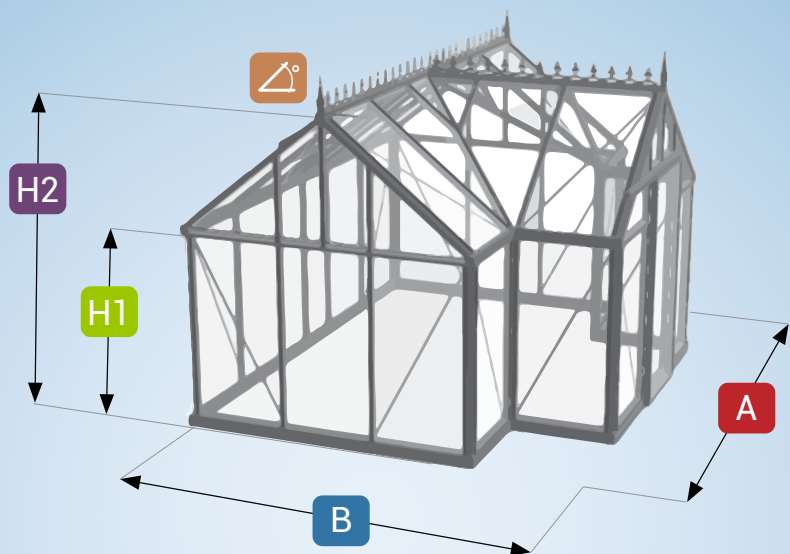

Promo Modelle

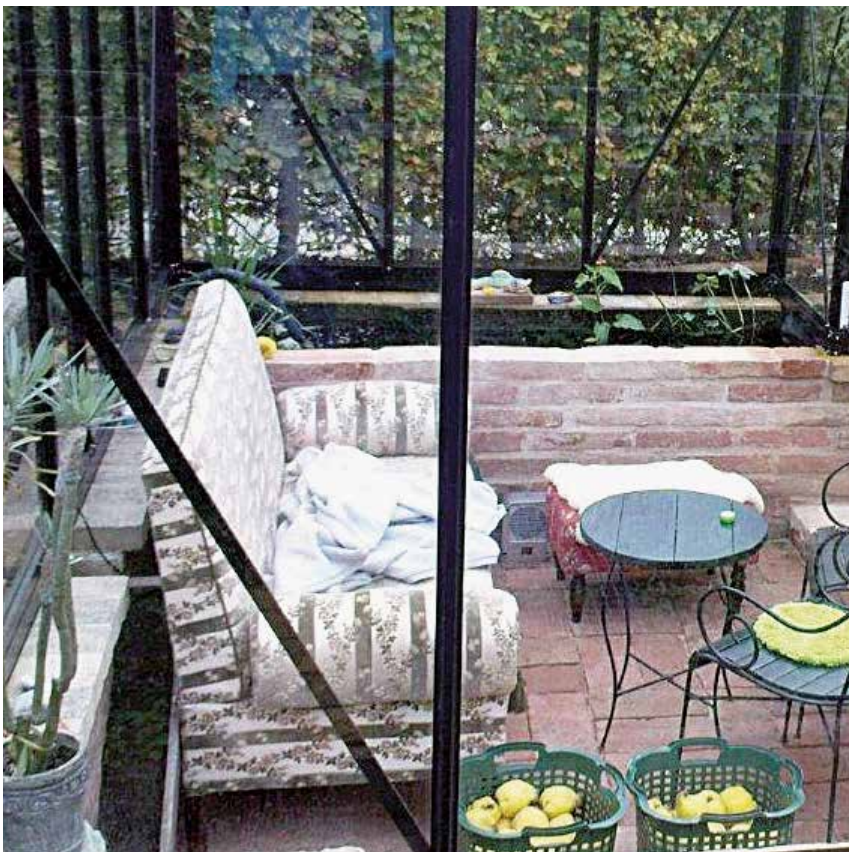

Promo Modelle



Senior unbeschichtet

DIY Selbstmontage
 EINFACH 1 2 3 SCHWER

Konstruktion	Typ	A (Breite)	B (Länge)	m ²	H1 (Rinnenhöhe)	H2 (Firsthöhe)	∠°	Einzel-schiebetür	Dachfenster
	SU23	236 cm	310 cm	7,3 m ²	181 cm	240 cm	25°	1	1
SU24	236 cm	458 cm	10,8 m ²	181 cm	240 cm	25°	1	2	
SU34	310 cm	458 cm	14,2 m ²	181 cm	254 cm	25°	1	2	
SU36	310 cm	606 cm	18,8 m ²	181 cm	254 cm	25°	1	3	

Farben
 Alu natur
 keine Firstverzierung

Opt. Zubehör
 zusätzliche Schiebetüren möglich

Verglasung
 ESG 4 mm

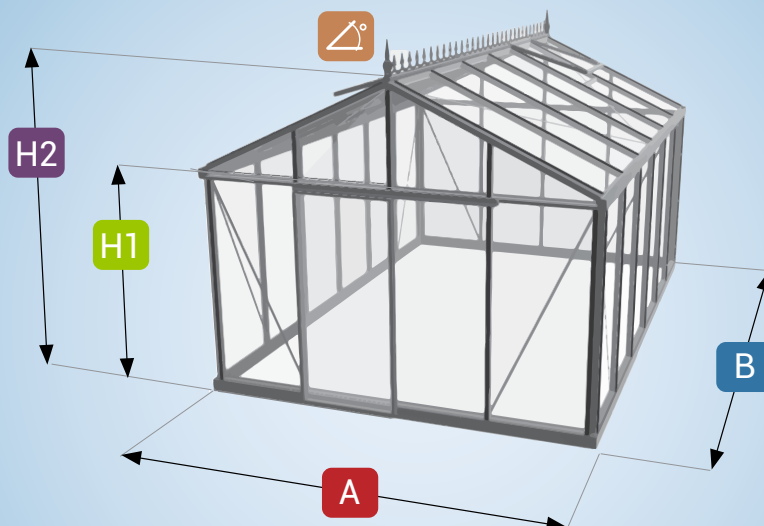

Promo Modelle



Senior pulverbeschichtet

DIY Selbstmontage
 EINFACH 1 2 3 SCHWER

Konstruktion	Typ	A (Breite)	B (Länge)	m ²	H1 (Rinnenhöhe)	H2 (Firsthöhe)	∠°	Einzel-schiebetür	Dachfenster
	SP23	236 cm	310 cm	7,3 m ²	181 cm	240 cm	25°	1	1
	SP24	236 cm	458 cm	10,8 m ²	181 cm	240 cm	25°	1	2
	SP34	310 cm	458 cm	14,2 m ²	181 cm	254 cm	25°	1	2
	SP36	310 cm	606 cm	18,8 m ²	181 cm	254 cm	25°	1	3

Farben

- RAL 9005 schwarz
- RAL 6009 tannengrün

Verglasung

ESG 4 mm

Opt. Zubehör

zusätzliche Schiebetüren möglich

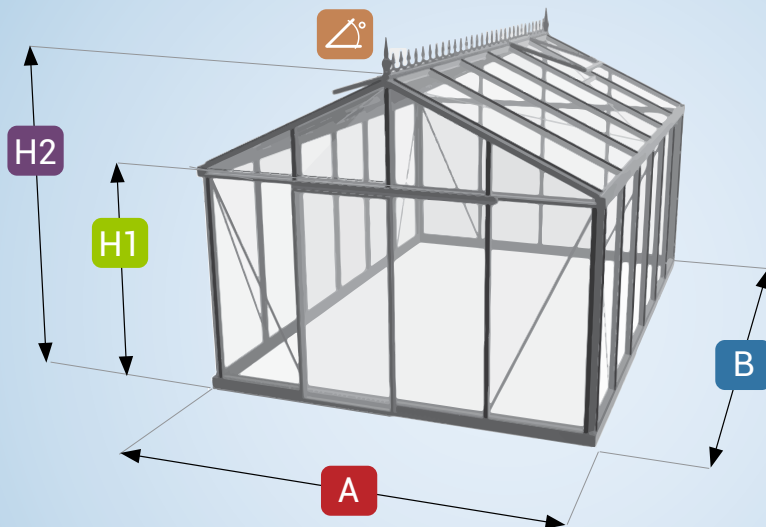

Promo Modelle



Promo unbeschichtet

DIY Selbstmontage
 EINFACH 1 2 3 SCHWER

Konstruktion	Typ	A (Breite)	B (Länge)	m ²	H1 (Rinnenhöhe)	H2 (Firsthöhe)	△°	Einzel-schiebetür	Doppel-schiebetür	Dachfenster	Lamellenfenster
	PU23	236 cm	310 cm	7,3 m ²	201 cm	260 cm	25°	1	-	2	1
	PU24	236 cm	458 cm	10,8 m ²	201 cm	260 cm	25°	1	-	3	1
	PU34	310 cm	458 cm	14,2 m ²	201 cm	274 cm	25°	-	1	3	1
	PU36	310 cm	606 cm	18,8 m ²	201 cm	274 cm	25°	-	1	4	1
	PU46	384 cm	606 cm	23,3 m ²	201 cm	278 cm	25°	-	1	6	1

Farben: Alu natur

Verglasung: ESG 4 mm

keine Firstverzierung

Opt. Zubehör: zusätzliche Schiebetüren möglich

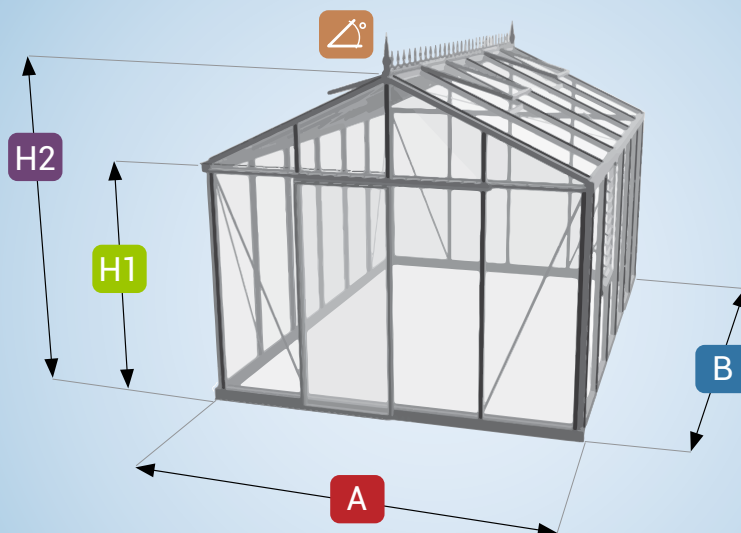

Promo Modelle



Promo pulverbeschichtet

DIY Selbstmontage
EINFACH 1 2 3 SCHWER

Konstruktion	Typ	A (Breite)	B (Länge)	m ²	H1 (Rinnenhöhe)	H2 (Firsthöhe)	∠°	Einzelschiebetür	Doppelschiebetür	Dachfenster	Lamellenfenster
	PP23	236 cm	310 cm	7,3 m ²	201 cm	260 cm	25°	1	-	2	1
PP24	236 cm	458 cm	10,8 m ²	201 cm	260 cm	25°	1	-	3	1	
PP34	310 cm	458 cm	14,2 m ²	201 cm	274 cm	25°	-	1	3	1	
PP36	310 cm	606 cm	18,8 m ²	201 cm	274 cm	25°	-	1	4	1	
PP46	384 cm	606 cm	23,3 m ²	201 cm	278 cm	25°	-	1	6	1	

Farben

- RAL 9005 schwarz
- RAL 6009 tannengrün

Verglasung

ESG 4 mm

Opt. Zubehör

zusätzliche Schiebetüren möglich

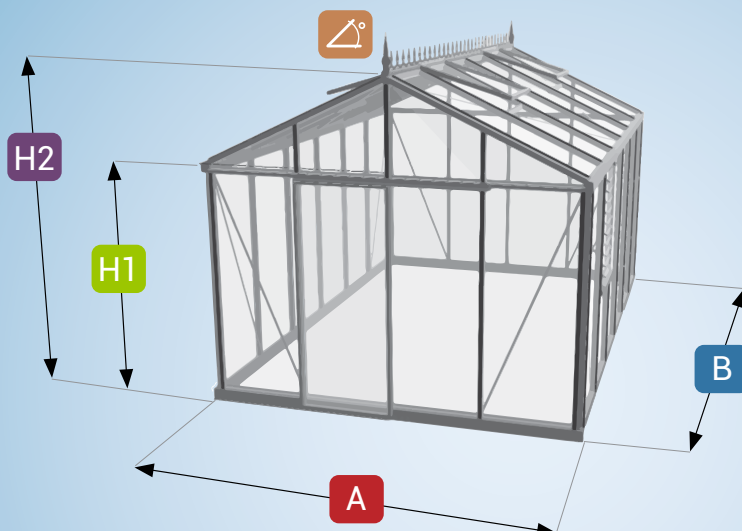

Promo Modelle



Pyramide

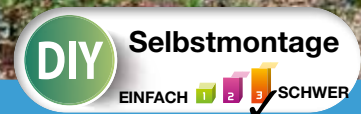

Konstruktion	Typ	A (Breite)	B (Länge)	m ²	H1 (Rinnenhöhe)	H2 (Firsthöhe)	∠°	Doppelschiebetür	Dachfenster	Lamellenfenster
	PYR310	310 cm	310 cm	9,6 m ²	204 cm	286 cm	25°	1	-	2
	PYR384	384 cm	384 cm	14,7 m ²	204 cm	304 cm	25°	1	-	2

Farben

RAL 9005 schwarz

RAL 6009 tannengrün

Opt. Zubehör

zusätzliche Schiebtüren möglich

Verglasung

ESG 4 mm

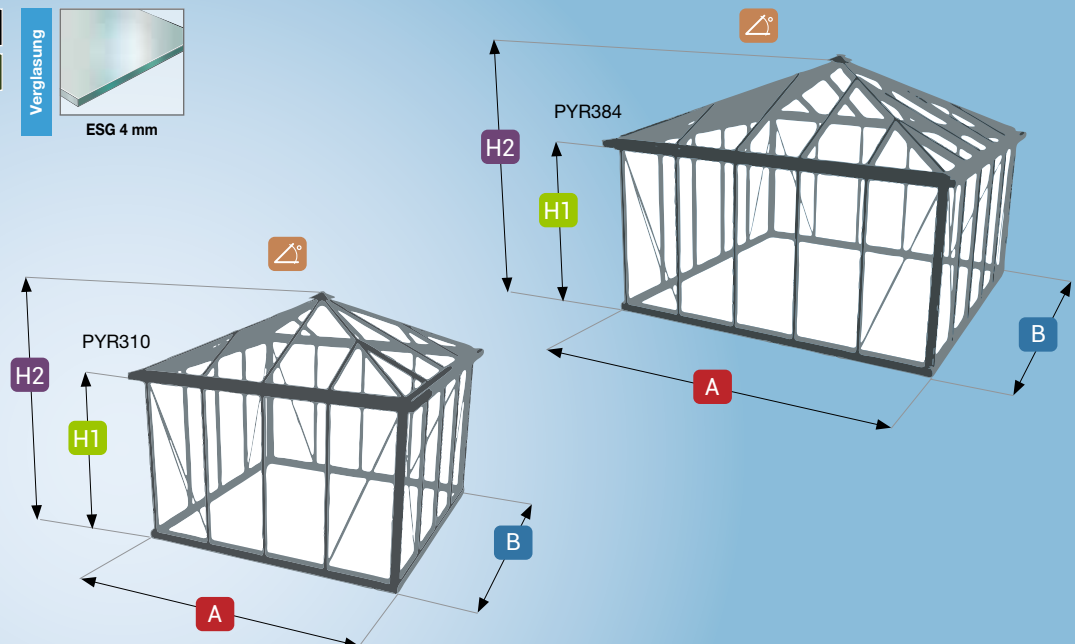

Victorian



unbeschichtet

DIY Selbstmontage
 EINFACH 1 2 3 SCHWER

Konstruktion	Typ	A (Breite)	B (Länge)*	H1 (Rinnenhöhe)	H2 (Firsthöhe)	∠°
	VU11	162 cm	162-458 cm	181/201 cm	217/237 cm	23°
	VU22	236 cm	236-1195 cm	181/201 cm	240/260 cm	25°
	VU33	310 cm	310-1195 cm	181/201 cm	254/274 cm	25°
	VU44	384 cm	384-1195 cm	181/201 cm	258/278 cm	22°

Ergänzungen

MOD 37
schmale Scheiben

Farben

Alu natur

keine Firstverzierung

Verglasung

ESG 4 mm

Mischverglasung**
Seite Glas
Dach Polycarbonat

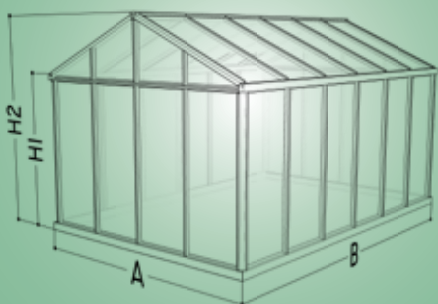

Optionales Zubehör

Schiebetür	Doppelschiebetür				
Einzel-drehtür	Rückstell-pumpe	Türstopper			
Doppel-drehtür	Rückstell-pumpe	Türstopper			
Dach-fenster	automatischer Fensteröffner	autom. Fensteröffner Sturm	Spindel	Fliegen-gitter	
Seiten-fenster	automatischer Fensteröffner	autom. Fensteröffner Sturm	Fliegen-gitter		
Lamellen-fenster	automatischer Fensteröffner	Fliegengitter			

Victorian



pulverbeschichtet

DIY Selbstmontage
EINFACH 1 2 3 SCHWER

Konstruktion	Typ	A (Breite)	B (Länge)*	H1 (Rinnenhöhe)	H2 (Firsthöhe)	∠°
	VP11	162 cm	162-458 cm	181/201 cm	217/237 cm	23°
	VP22	236 cm	236-1195 cm	181/201 cm	240/260 cm	25°
	VP33	310 cm	310-1195 cm	181/201 cm	254/274 cm	25°
	VP44	384 cm	384-1195 cm	181/201 cm	258/278 cm	22°

Ergänzungen

MOD 37
schmale Scheiben

Farben

RAL 9005 schwarz

RAL 6009 tannengrün

RAL 9010 weiß**

**mit weißen Dichtungen

Verglasung

ESG 4 mm

Mischverglasung**

Seite Glas
Dach Polycarbonat

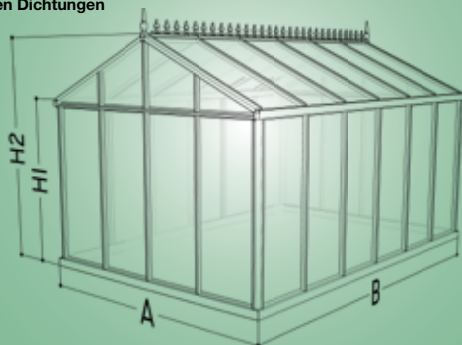

Optionales Zubehör

Schiebetür	Doppelschiebetür	Einzel-drehtür	Rückstell-pumpe	Türstopper	Doppel-drehtür	Rückstell-pumpe	Türstopper	Dach-fenster	automatischer Fensteröffner	autom. Fenster-öffner Sturm	Spindel	Fliegen-gitter
Seiten-fenster	automatischer Fensteröffner	autom. Fenster-öffner Sturm	Fliegen-gitter	Lamellen-fenster	automatischer Fensteröffner	Fliegen-gitter						

*Die genauen Rasterlängen (B) bitte den Tabellen in der Preisliste entnehmen.

Victorian



für Maueraufbau

DIY Selbstmontage
EINFACH 1 2 3 SCHWER

Konstruktion	Typ	A (Breite)	B (Länge)*	H1 (Rinnenhöhe)	H2 (Firsthöhe)	∠°
	VM11	162 cm	162-458 cm	181/201 cm	217/237 cm	23°
	VM22	236 cm	236-1195 cm	181/201 cm	240/260 cm	25°
	VM33	310 cm	310-1195 cm	181/201 cm	254/274 cm	25°
	VM44	384 cm	384-1195 cm	181/201 cm	258/278 cm	22°

Ergänzungen

MOD 37
schmale Scheiben

Maueraufbau

20 cm
40 cm
60 cm

Farben

RAL 9005 schwarz

RAL 6009 tannengrün

RAL 9010 weiß**
**mit weißen Dichtungen

Verglasung

ESG 4 mm

Mischverglasung***
Seite Glas
Dach Polycarbonat

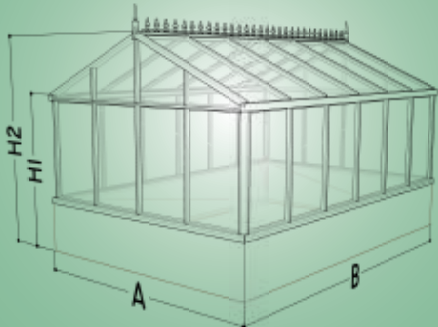

Optionales Zubehör

Schiebetür	Doppelschiebetür				
Einzel-drehtür	Rückstell-pumpe	Türstopper			
Doppel-drehtür	Rückstell-pumpe	Türstopper			
Dach-fenster	automatischer Fensteröffner	autom. Fensteröffner Sturm	Spindel	Fliegen-gitter	
Seiten-fenster	automatischer Fensteröffner	autom. Fensteröffner Sturm	Fliegen-gitter		
Lamellen-fenster	automatischer Fensteröffner	Fliegengitter			

***außer bei Mod 37

Victorian



Retro

DIY Selbstmontage
 EINFACH 1 2 3 SCHWER

Konstruktion	Typ	A (Breite)	B (Länge)*	H1 (Rinnenhöhe)	H2 (Firsthöhe)	∠°
	VR11	162 cm	162-458 cm	181/201 cm	217/237 cm	23°
	VR22	236 cm	236-1195 cm	181/201 cm	240/260 cm	25°
	VR33	310 cm	310-1195 cm	181/201 cm	254/274 cm	25°
	VR44	384 cm	384-1195 cm	181/201 cm	258/278 cm	22°

Ergänzungen

MOD 37
schmale Scheiben

Dekorpaneele

Dekor 1 Dekor 2 Dekor 3 Dekor 4

Farben

RAL 9005 schwarz

RAL 6009 tannengrün

RAL 9010 weiß**

**mit weißen Dichtungen

Verglasung

ESG 4 mm

Mischverglasung***
Seite Glas
Dach Polycarbonat

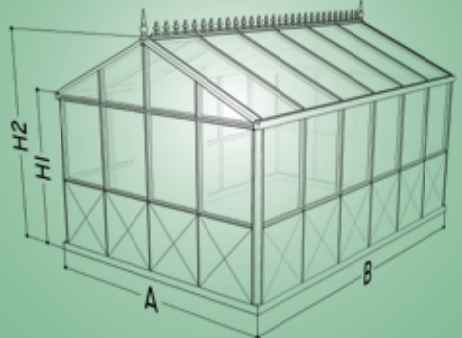

Optionales Zubehör

Schiebetür	Doppelschiebetür				
Einzel-drehtür	Rückstell-pumpe	Türstopper			
Doppel-drehtür	Rückstell-pumpe	Türstopper			
Dach-fenster	automatischer Fensteröffner	autom. Fenster-öffner Sturm	Spindel	Fliegen-gitter	
Seiten-fenster	automatischer Fensteröffner	autom. Fenster-öffner Sturm		Fliegen-gitter	
Lamellen-fenster	automatischer Fensteröffner	Fliegengitter			

***außer bei Mod 37

*Die genauen Rasterlängen (B) bitte den Tabellen in der Preisliste entnehmen.

Victorian



T-Modell

DIY Selbstmontage
 EINFACH 1 2 3 SCHWER

Konstruktion	Typ	A (Breite)	B (Länge)	m ²	H1 (Rinnenhöhe)	H2 (Firsthöhe)	∠°
	VT33	392 cm	476 cm	17,2 m ²	201 cm	274 cm	25°
	VT3E	A/B cm	+ 73 cm	2,3 m ²	-	-	-

Ergänzungen

MOD 37
schmale Scheiben

Farben

RAL 9005 schwarz

RAL 6009 tannengrün

RAL 9010 weiß**

**mit weißen Dichtungen

Verglasung

ESG 4 mm

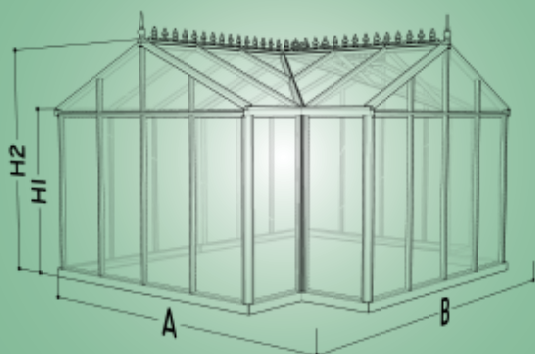

Optionales Zubehör

Schiebetür	Doppelschiebetür			
Einzel-drehtür	Rückstellpumpe	Türstopper		
Doppel-drehtür	Rückstellpumpe	Türstopper		
Dachfenster	automatischer Fensteröffner	autom. Fensteröffner Sturm	Spindel	Fliegen-gitter
Seitenfenster	automatischer Fensteröffner	autom. Fensteröffner Sturm		Fliegen-gitter
Lamellenfenster	automatischer Fensteröffner			Fliegen-gitter

Victorian



Mauer muss bauseitig erstellt werden

T-Modell für Maueraufbau

DIY Selbstmontage
EINFACH 1 2 3 SCHWER

Konstruktion	Typ	A (Breite)	B (Länge)	m ²	H1 (Rinnenhöhe)	H2 (Firsthöhe)	∠°
	VTM33	392 cm	476 cm	17,2 m ²	201 cm	274 cm	25°
VTM3E	A/B cm	+ 73 cm	2,3 m ²	-	-	-	

Ergänzungen

MOD 37
schmale Scheiben



Maueraufbau



20 cm
40 cm
60 cm

Farben

- RAL 9005 schwarz**
- RAL 6009 tannengrün**
- RAL 9010 weiß****

**mit weißen Dichtungen







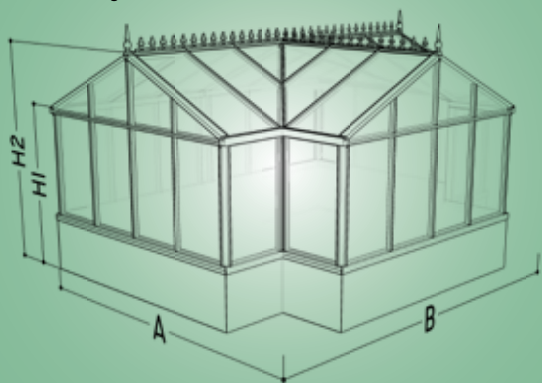



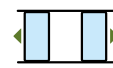







Verglasung



ESG 4 mm



Optionales Zubehör

Schiebetür	Doppelschiebetür				
					
Einzel-drehtür	Rückstell-pumpe	Türstopper			
					
Doppel-drehtür	Rückstell-pumpe	Türstopper			
					
Dach-fenster	automatischer Fensteröffner	autom. Fensteröffner Sturm	Spindel	Fliegen-gitter	
					
Seiten-fenster	automatischer Fensteröffner	autom. Fensteröffner Sturm	Fliegen-gitter		
					
Lamellen-fenster	automatischer Fensteröffner	Fliegengitter			
					

Victorian



Victorian



Gigant



pulverbeschichtet

DIY Selbstmontage
EINFACH 1 2 3 SCHWER

Konstruktion	Typ	A (Breite)	B (Länge)*	H1 (Rinnenhöhe)	H2 (Firsthöhe)	∠°
	GP33	384 cm	384-1786 cm	204 cm	286 cm	25°
	GP44	458 cm	458-1786 cm	204 cm	300 cm	25°
	GP55	532 cm	532-1786 cm	204 cm	315 cm	25°
	GP66	605 cm	605-1786 cm	204 cm	331 cm	25°

Ergänzungen

MOD 37
schmale Scheiben

Hochmodule

Farben

RAL 9005 schwarz

RAL 6009 tannengrün

RAL 9010 weiß**

**mit weißen Dichtungen

Verglasung

ESG 4 mm

Mischverglasung***
Seite Glas
Dach Polycarbonat

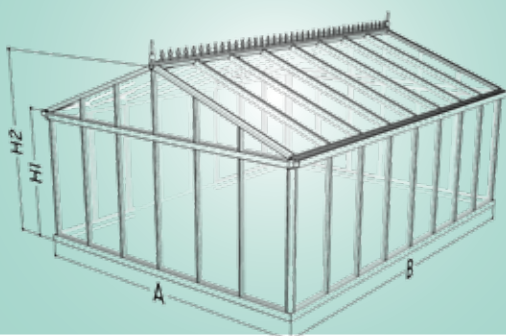

Optionales Zubehör

Schiebetür	Doppelschiebetür			
Einzel-drehtür	Rückstell-pumpe	Türstopper		
Doppel-drehtür	Rückstell-pumpe	Türstopper		
Dach-fenster	automatischer Fensteröffner	autom. Fensteröffner Sturm	Spindel	Fliegen-gitter
Seiten-fenster	automatischer Fensteröffner	autom. Fensteröffner Sturm	Fliegen-gitter	
Lamellen-fenster	automatischer Fensteröffner	Fliegengitter		

Gigant



Mauer muss bauseitig erstellt werden

für Maueraufbau

DIY Selbstmontage
EINFACH 1 2 3 SCHWER

Konstruktion	Typ	A (Breite)	B (Länge)*	H1 (Rinnenhöhe)	H2 (Firsthöhe)	∠°
	GM33	384 cm	384-1786 cm	204 cm	286 cm	25°
	GM44	458 cm	458-1786 cm	204 cm	300 cm	25°
	GM55	532 cm	532-1786 cm	204 cm	315 cm	25°
	GM66	605 cm	605-1786 cm	204 cm	331 cm	25°

Ergänzungen	MOD 37 schmale Scheiben	Maueraufbau	Hochmodule

Farben	RAL 9005 schwarz		Verglasung		
	RAL 6009 tannengrün				
	RAL 9010 weiß**				

**mit weißen Dichtungen

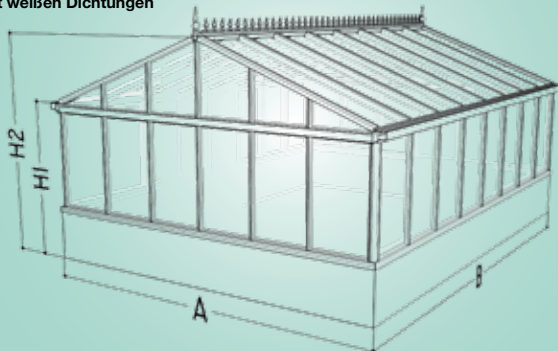

Optionales Zubehör

Schiebetür	Doppelschiebetür			
Einzel-drehtür	Rückstell-pumpe	Türstopper		
Doppel-drehtür	Rückstell-pumpe	Türstopper		
Dach-fenster	automatischer Fensteröffner	autom. Fensteröffner Sturm	Spindel	Fliegen-gitter
Seiten-fenster	automatischer Fensteröffner	autom. Fensteröffner Sturm	Fliegen-gitter	
Lamellen-fenster	automatischer Fensteröffner	Fliegengitter		

*Die genauen Rasterlängen (B) bitte den Tabellen in der Preisliste entnehmen.

Antike



pulverbeschichtet

DIY Selbstmontage
EINFACH 1 2 3 SCHWER

Konstruktion	Typ	A (Breite)	B (Länge)*	H1 (Rinnenhöhe)	H2 (Firsthöhe)	∠°
	AP22	236 cm	236-1195 cm	181/201 cm	276/296 cm	38°
AP33	310 cm	310-1195 cm	181/201 cm	294/314 cm	37°	

Ergänzungen

MOD 37
schmale Scheiben

Farben

RAL 9005 schwarz

RAL 6009 tannengrün

RAL 9010 weiß**

**mit weißen Dichtungen

Verglasung

ESG 4 mm

Mischverglasung***

Seite Glas
Dach Polycarbonat

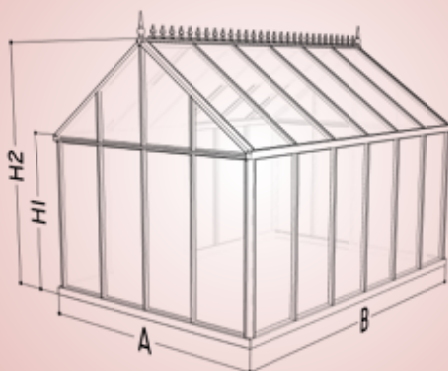

Optionales Zubehör

Schiebetür	Doppelschiebetür			
Einzel-drehtür	Rückstell-pumpe	Türstopper		
Doppel-drehtür	Rückstell-pumpe	Türstopper		
Dach-fenster	automatischer Fensteröffner	autom. Fenster-öffner Sturm	Spindel	Fliegen-gitter
Seiten-fenster	automatischer Fensteröffner	autom. Fenster-öffner Sturm	Fliegen-gitter	
Lamellen-fenster	automatischer Fensteröffner	Fliegengitter		

Antike



für Maueraufbau

DIY Selbstmontage
EINFACH 1 2 3 SCHWER

Konstruktion	Typ	A (Breite)	B (Länge)*	H1 (Rinnenhöhe)	H2 (Firsthöhe)	∠°
	AM22	236 cm	236-1195 cm	181/201 cm	276/296 cm	38°
AM33	310 cm	310-1195 cm	181/201 cm	294/314 cm	37°	

Ergänzungen

MOD 37 schmale Scheiben

Maueraufbau

Farben

RAL 9005 schwarz

RAL 6009 tannengrün

RAL 9010 weiß**

**mit weißen Dichtungen

Verglasung

ESG 4 mm

Mischverglasung**

Seite Glas
Dach Polycarbonat

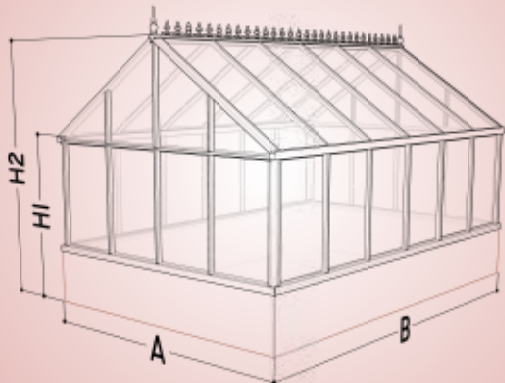

Optionales Zubehör

Schiebetür	Doppelschiebetür				
Einzel-drehtür	Rückstell-pumpe	Türstopper			
Doppel-drehtür	Rückstell-pumpe	Türstopper			
Dach-fenster	automatischer Fensteröffner	autom. Fensteröffner Sturm	Spindel	Fliegen-gitter	
Seiten-fenster	automatischer Fensteröffner	autom. Fensteröffner Sturm	Fliegen-gitter		
Lamellen-fenster	automatischer Fensteröffner	Fliegengitter			

*Die genauen Rasterlängen (B) bitte den Tabellen in der Preisliste entnehmen.

Antike



Retro

DIY Selbstmontage
EINFACH 1 2 3 SCHWER

Konstruktion	Typ	A (Breite)	B (Länge)*	H1 (Rinnenhöhe)	H2 (Firsthöhe)	\triangle°
	AR22	236 cm	236-1195 cm	181/201 cm	276/296 cm	38°
AR33	310 cm	310-1195 cm	181/201 cm	294/314 cm	37°	

Ergänzungen

MOD 37 schmale Scheiben

Dekorpanele
Dekor 1 Dekor 2 Dekor 3 Dekor 4

Farben

RAL 9005 schwarz

RAL 6009 tannengrün

RAL 9010 weiß**

**mit weißen Dichtungen

Verglasung

ESG 4 mm

Mischverglasung***
Seite Glas
Dach Polycarbonat

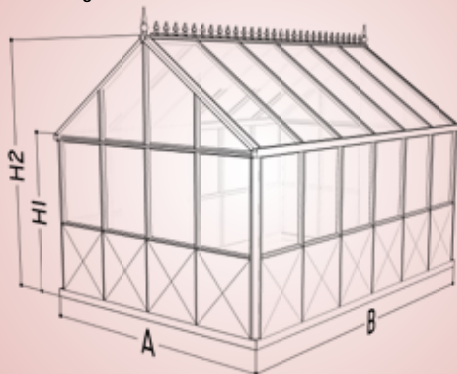

Schiebetür

Doppelschiebetür

Einzel-drehtür

Rückstell-pumpe

Türstopper

Doppel-drehtür

Rückstell-pumpe

Türstopper

Optionales Zubehör

Dach-fenster

automatischer Fensteröffner

autom. Fensteröffner Sturm

Spindel

Fliegen-gitter

Seiten-fenster

automatischer Fensteröffner

autom. Fensteröffner Sturm

Fliegen-gitter

Lamellen-fenster

automatischer Fensteröffner

Fliegengitter

*Die genauen Rasterlängen (B) bitte den Tabellen in der Preisliste entnehmen.

***außer bei Mod 37

Antike



T-Modell

DIY Selbstmontage
EINFACH 1 2 3 SCHWER

Konstruktion	Typ	A (Breite)	B (Länge)	m ²	H1 (Rinnenhöhe)	H2 (Firsthöhe)	∠°
	Giebelbreite 236 cm						
	AT23	318 cm	401 cm	11,4 m ²	201 cm	296 cm	38°
	AT2E	A/B cm	+ 73 cm	1,7 m ²	-	-	-
Giebelbreite 310 cm							
	AT33	392 cm	476 cm	17,2 m ²	201 cm	314 cm	37°
	AT3E	A/B cm	+ 73 cm	1,7 m ²	-	-	-

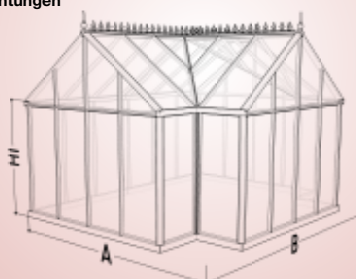
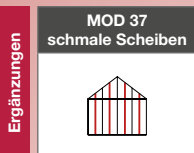

Optionales Zubehör

Schiebetür	Doppelschiebetür				
Einzel-drehtür	Rückstell-pumpe	Türstopper			
Doppel-drehtür	Rückstell-pumpe	Türstopper			
Dach-fenster	automatischer Fensteröffner	autom. Fenster-öffner Sturm	Spindel	Fliegen-gitter	
Seiten-fenster	automatischer Fensteröffner	autom. Fenster-öffner Sturm	Fliegen-gitter		
Lamellen-fenster	automatischer Fensteröffner	Fliegengitter			

Antike



Mauer muss bauseitig erstellt werden

T-Modell für Maueraufbau

DIY Selbstmontage
 EINFACH 1 2 3 SCHWER

Konstruktion	Typ	A (Breite)	B (Länge)	m ²	H1 (Rinnenhöhe)	H2 (Firsthöhe)	∠°
	Giebelbreite 236 cm						
	ATM23	318 cm	401 cm	11,4 m ²	201 cm	296 cm	38°
	ATM2E	A/B cm	+ 73 cm	1,7 m ²	-	-	-
Giebelbreite 310 cm							
	ATM33	392 cm	476 cm	17,2 m ²	201 cm	314 cm	37°
	ATM3E	A/B cm	+ 73 cm	1,7 m ²	-	-	-

Ergänzungen

MOD 37
schmale Scheiben

Maueraufbau

20 cm
40 cm
60 cm

Farben

RAL 9005 schwarz

RAL 6009 tannengrün

RAL 9010 weiß**

**mit weißen Dichtungen

Verglasung

ESG 4 mm

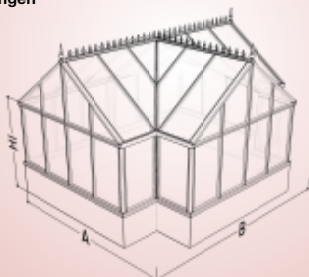

Optionales Zubehör

Schiebetür	Doppelschiebetür				
Einzel-drehtür	Rückstell-pumpe	Türstopper			
Doppel-drehtür	Rückstell-pumpe	Türstopper			
Dach-fenster	automatischer Fensteröffner	autom. Fensteröffner Sturm	Spindel	Fliegen-gitter	
Seiten-fenster	automatischer Fensteröffner	autom. Fensteröffner Sturm	Fliegen-gitter		
Lamellen-fenster	automatischer Fensteröffner	Fliegen-gitter			

Antike



T-Modell Royal

DIY Selbstmontage
 EINFACH 1 2 3 SCHWER

Konstruktion	Typ	A (Breite)	B (Länge)	m ²	H1 (Rinnenhöhe)	H2 (Firsthöhe)	∠°
	ATR	393 cm	402 cm	14,4 m ²	181 cm	294 cm	38°
ATRE	B cm	+ 73 cm	1,7 m ²	-	-	-	

inkludiert

MOD 37 schmale Scheiben	Doppeldrehtür

Farben

- RAL 9005 schwarz
- RAL 6009 tannengrün
- RAL 9010 weiß**

Verglasung ESG 4 mm

**mit weißen Dichtungen

Optionales Zubehör

Dachfenster	automatischer Fensteröffner	autom. Fensteröffner Sturm	Spindel	Fliegengitter
Seitenfenster	automatischer Fensteröffner	autom. Fensteröffner Sturm	Fliegengitter	
Lamellenfenster	automatischer Fensteröffner	Fliegengitter		

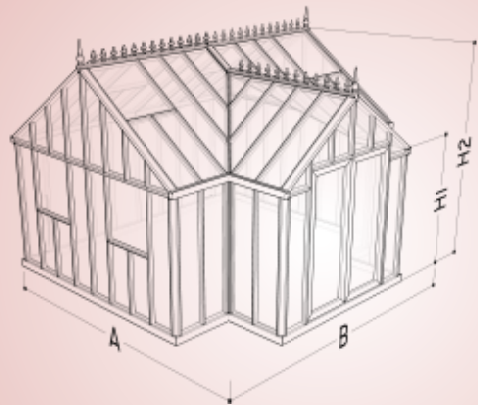

Antike



T-Modell Royal für Maueraufbau

DIY Selbstmontage
 EINFACH 1 2 3 SCHWER

Konstruktion	Typ	A (Breite)	B (Länge)	m ²	H1 (Rinnenhöhe)	H2 (Firsthöhe)	∠°
	ATRM	393 cm	402 cm	14,4 m ²	181 cm	294 cm	38°
ATRME	B cm	+ 73 cm	1,7 m ²	-	-	-	

inkludiert

- MOD 37 schmale Scheiben**
- Doppeldrehtür**
- Maueraufbau**
 20 cm
 40 cm
 60 cm

Farben

- RAL 9005 schwarz**
- RAL 6009 tannengrün**
- RAL 9010 weiß****

Verglasung
 ESG 4 mm

**mit weißen Dichtungen

Optionales Zubehör

Dachfenster	automatischer Fensteröffner	autom. Fensteröffner Sturm	Spindel	Fliegengitter
Seitenfenster	automatischer Fensteröffner	autom. Fensteröffner Sturm	Fliegengitter	
Lamellenfenster	automatischer Fensteröffner	Fliegengitter		

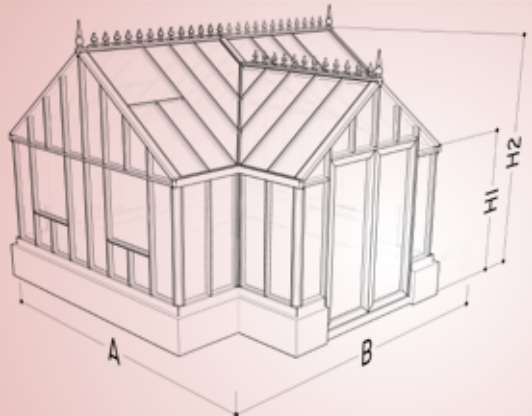

Antike



Karussell Arcadia



pulverbeschichtet

DIY Selbstmontage
EINFACH 1 2 3 SCHWER

Konstruktion	Typ	A (Breite)	B (Länge)*	H1 (Rinnenhöhe)	H2 (Firsthöhe)	∠°
	KAP01	82 cm	162-1195 cm	204 cm	232-254 cm	15-30°
	KAP11	157 cm	162-1195 cm	204 cm	251-296 cm	15-30°
	KAP22	230 cm	236-1195 cm	204 cm	271-341 cm	15-30°
	KAP33	305 cm	310-1195 cm	204 cm	291-381 cm	15-30°

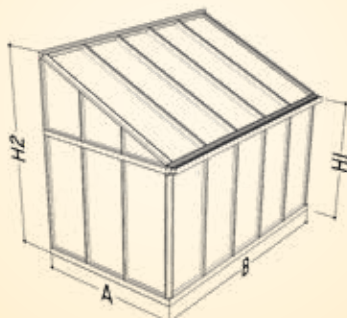
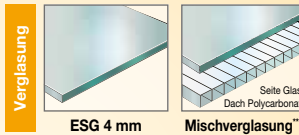
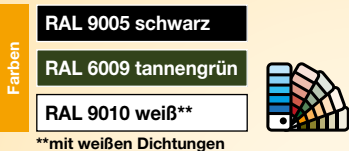
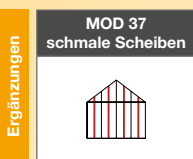

Optionales Zubehör

Schiebetür	Doppelschiebetür				
Einzel-drehtür	Rückstell-pumpe	Türstopper			
Doppel-drehtür	Rückstell-pumpe	Türstopper			
Dach-fenster	automatischer Fensteröffner	autom. Fenster-öffner Sturm	Spindel	Fliegen-gitter	
Seiten-fenster	automatischer Fensteröffner	autom. Fenster-öffner Sturm	Fliegen-gitter		
Lamellen-fenster	automatischer Fensteröffner	Fliegengitter			

***außer bei Mod 37

Karussell Arcadia



für Maueraufbau

DIY Selbstmontage
 EINFACH 1 2 3 SCHWER

Konstruktion	Typ	A (Breite)	B (Länge)*	H1 (Rinnenhöhe)	H2 (Firsthöhe)	∠°
	KAM01	82 cm	162-1195 cm	204 cm	232-254 cm	15-30°
	KAM11	157 cm	162-1195 cm	204 cm	251-296 cm	15-30°
	KAM22	230 cm	236-1195 cm	204 cm	271-341 cm	15-30°
	KAM33	305 cm	310-1195 cm	204 cm	291-381 cm	15-30°

Ergänzungen

MOD 37 schmale Scheiben

Maueraufbau

Farben

RAL 9005 schwarz

RAL 6009 tannengrün

RAL 9010 weiß**

**mit weißen Dichtungen

Verglasung

ESG 4 mm

Mischverglasung**

Seite Glas
Dach Polycarbonat

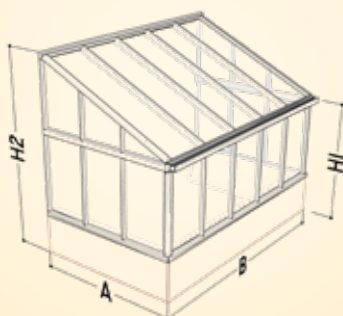

Optionales Zubehör

Schiebetür	Doppelschiebetür				
Einzel-drehtür	Rückstell-pumpe	Türstopper			
Doppel-drehtür	Rückstell-pumpe	Türstopper			
Dach-fenster	automatischer Fensteröffner	autom. Fenster-öffner Sturm	Spindel	Fliegen-gitter	
Seiten-fenster	automatischer Fensteröffner	autom. Fenster-öffner Sturm	Fliegen-gitter		
Lamellen-fenster	automatischer Fensteröffner	Fliegengitter			

*Die genauen Rasterlängen (B) bitte den Tabellen in der Preisliste entnehmen.

Karussel Arcadia



Retro

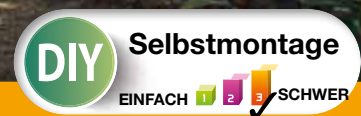

Konstruktion	Typ	A (Breite)	B (Länge)*	H1 (Rinnenhöhe)	H2 (Firsthöhe)	∠°
	KAR01	82 cm	162-1195 cm	204 cm	232-254 cm	15-30°
	KAR11	157 cm	162-1195 cm	204 cm	251-296 cm	15-30°
	KAR22	230 cm	236-1195 cm	204 cm	271-341 cm	15-30°
	KAR33	305 cm	310-1195 cm	204 cm	291-381 cm	15-30°

Ergänzungen

MOD 37 schmale Scheiben

Dekorpaneele

Dekor 1 Dekor 2 Dekor 3 Dekor 4

Farben

RAL 9005 schwarz

RAL 6009 tannengrün

RAL 9010 weiß**

**mit weißen Dichtungen

Verglasung

ESG 4 mm

Mischverglasung***

Seite Glas Dach Polycarbonat

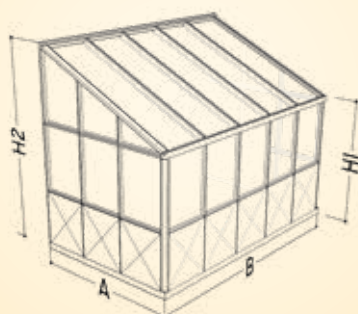

Optionales Zubehör

Schiebetür	Doppelschiebetür	Einzel-drehtür	Rückstell-pumpe	Türstopper			
Doppeldrehtür	Rückstell-pumpe	Türstopper	Dachfenster	automatischer Fensteröffner	autom. Fensteröffner Sturm	Spindel	Fliegen-gitter
Seitenfenster	automatischer Fensteröffner	autom. Fensteröffner Sturm	Fliegen-gitter	Lamellenfenster	automatischer Fensteröffner	Fliegen-gitter	

*Die genauen Rasterlängen (B) bitte den Tabellen in der Preisliste entnehmen.

***außer bei Mod 37

Karusssel Arcadia



Modern



pulverbeschichtet

DIY Selbstmontage
EINFACH 1 2 3 SCHWER

Konstruktion	Typ	A (Breite)	B (Länge)*	H1 (Rinnenhöhe)	H2 (Firsthöhe)	\triangle°
	MP22	236 cm	310-605 cm	204 cm	270 cm	15°
	MP33	310 cm	310-605 cm	204 cm	292 cm	15°

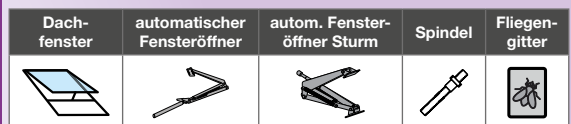
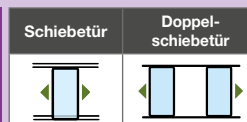
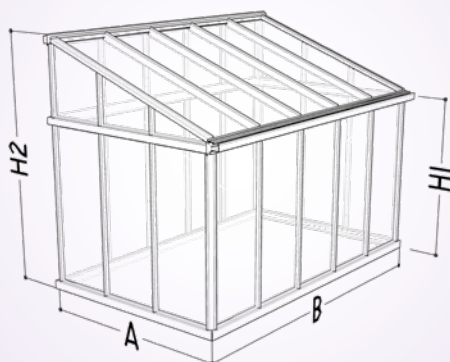
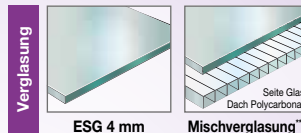
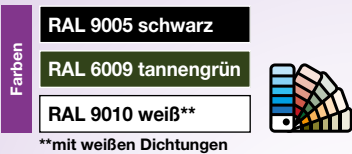
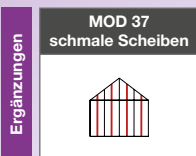

Optionales Zubehör

***außer bei Mod 37

Modern



Mauer muss bauseitig erstellt werden

für Maueraufbau

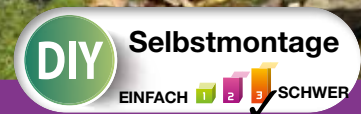

Konstruktion	Typ	A (Breite)	B (Länge)*	H1 (Rinnenhöhe)	H2 (Firsthöhe)	\triangle°
	MM22	236 cm	310-605 cm	204 cm	270 cm	15°
MM33	310 cm	310-605 cm	204 cm	292 cm	15°	

Ergänzungen

MOD 37
schmale Scheiben

Maueraufbau

Farben

RAL 9005 schwarz

RAL 6009 tannengrün

RAL 9010 weiß**

**mit weißen Dichtungen

Verglasung

ESG 4 mm

Mischverglasung**

Seite Glas
Dach Polycarbonat

Schiebetür

Doppelschiebetür

Einzel-drehtür

Rückstell-pumpe

Türstopper

Doppel-drehtür

Rückstell-pumpe

Türstopper

Dach-fenster

automatischer Fensteröffner

autom. Fensteröffner Sturm

Spindel

Fliegen-gitter

Seiten-fenster

automatischer Fensteröffner

autom. Fensteröffner Sturm

Fliegen-gitter

Lamellen-fenster

automatischer Fensteröffner

Fliegengitter

Optionales Zubehör

***außer bei Mod 37

*Die genauen Rasterlängen (B) bitte den Tabellen in der Preisliste entnehmen.

Orangerie



Kathedrale

Konstruktion	Typ	A (Breite)	B (Länge)*	H1 (Rinnenhöhe)	H2 (Firsthöhe)	∠°
	KAT44	458 cm	458-900 cm	204 cm	370 cm	25°

Ergänzungen

MOD 37
schmale Scheiben

Farben

RAL 9005 schwarz

RAL 6009 tannengrün

RAL 9010 weiß**

**mit weißen Dichtungen

Verglasung

ESG 4 mm

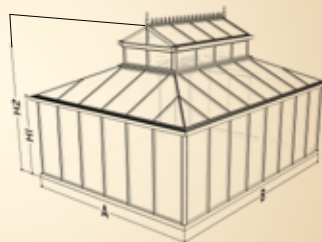
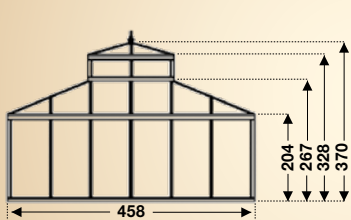

Optionales Zubehör

Schiebetür	Doppelschiebetür			
Einzel-drehtür	Rückstell-pumpe	Türstopper		
Doppel-drehtür	Rückstell-pumpe	Türstopper		
Dach-fenster	automatischer Fensteröffner	autom. Fenster-öffner Sturm	Spindel	Fliegen-gitter
Seiten-fenster	automatischer Fensteröffner	autom. Fenster-öffner Sturm		Fliegen-gitter
Lamellen-fenster	automatischer Fensteröffner			Fliegengitter

*Die genauen Rasterlängen (B) bitte den Tabellen in der Preisliste entnehmen.

Orangerie



Orangerie

Modul	Breite (cm)	Länge (cm)
C / Ch	310	155
D / Dh	310	155
E / Eh	310	74

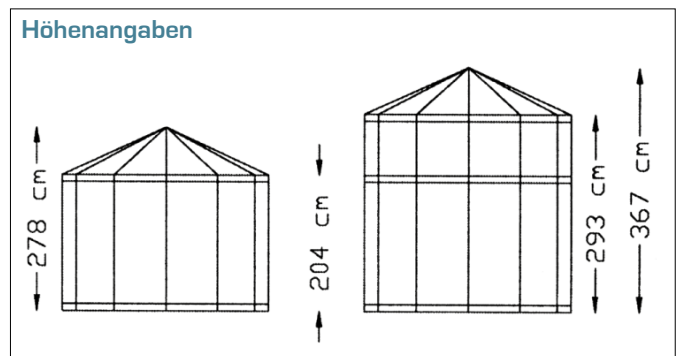

Seitenmodule:

H1= 204 cm

H2= 278 cm

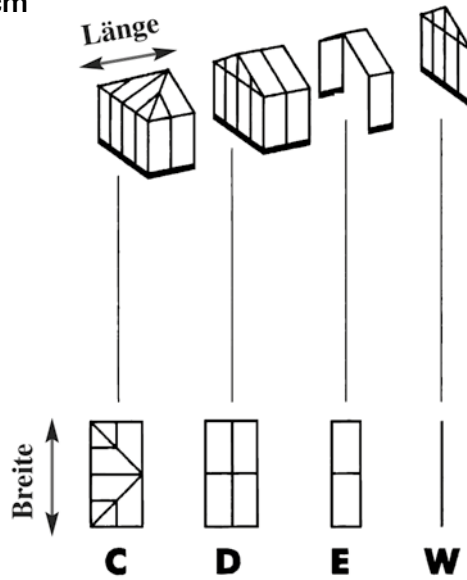

Hochmodule:

H1= 293 cm

H2= 367 cm

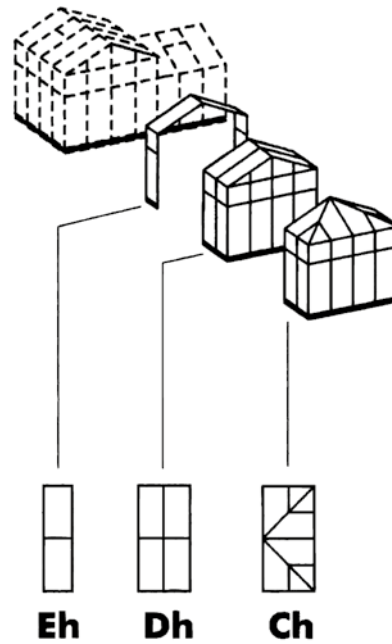

Eigenmontage
ausgeschlossen!

Beispiel:

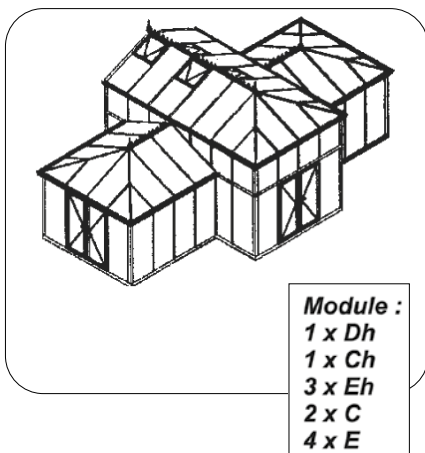

Orangerie



Orangerie



Zubehör



Abstellbord aus Aluminium

Breite 11,5 cm

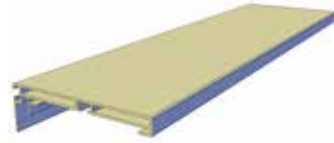

Alu-Natur

Standard-
farbe

236 cm		
310 cm		
384 cm		
458 cm		
532 cm		
605 cm		



Arbeitstisch aus Aluminium

mit Kunststoff-Lamellenboden
Breite 50 cm
Höhe 11,5 cm

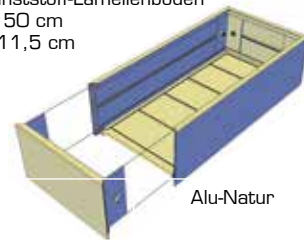

Alu-Natur

Standard-
farbe

236 cm		
310 cm		
384 cm		
458 cm		
532 cm		
605 cm		



Regale (Tiefe 23 cm)

Alu-Natur

Standard-
farbe

150 cm		
--------	--	--

Regale (Tiefe 53 cm)

Alu-Natur

Standard-
farbe

150 cm		
--------	--	--

Die Regale können nach Belieben
um 150-cm-Schritte verlängert werden!

Schattierungsanlagen



Modell		Giebelbreite A	Länge Tuch
Schattierung Sun 236 / 73	③	236 cm	73 cm
Schattierung Sun 236 / 300		236 cm	300 cm
Schattierung Sun 310 / 73	③	310 + 380 cm	73 cm
Schattierung Sun 310 / 300		310 + 380 cm	300 cm
Schattierung Sun T-Modell 236 FIX	① + ②	236 cm	FIX
Schattierung Sun T-Modell 310 FIX	① + ②	310 cm	FIX

- Für einschiffige Gewächshäuser beachten Sie bitte die Giebelbreite A ihres Gewächshauses und die gewünschte Länge, die benötigt wird.
- Für T-Modelle (236 cm oder 310 cm Giebelbreite) benötigt man eine Schattierung SUN T-Modell FIX (236 oder 310), bestehend aus den Tüchern ①+② und 3x das SUN 73 ③ (236 oder 310 / 380)

Schattierungen für T-Modelle

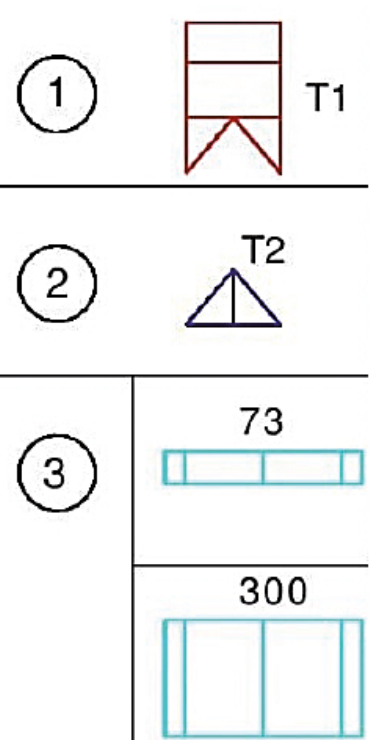
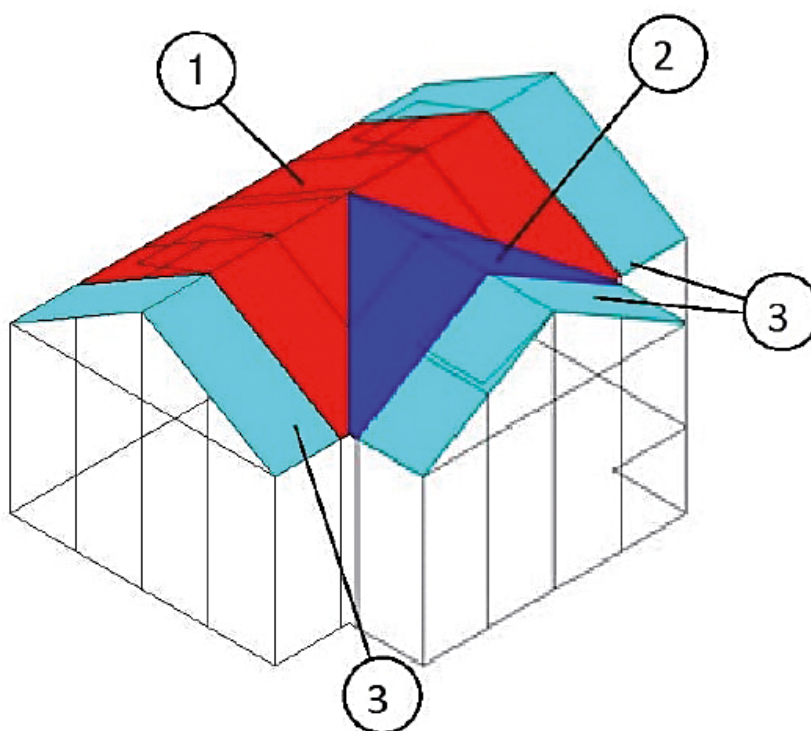

Zubehör



Schiebetür

Durchgangsbreite ca. 70 cm

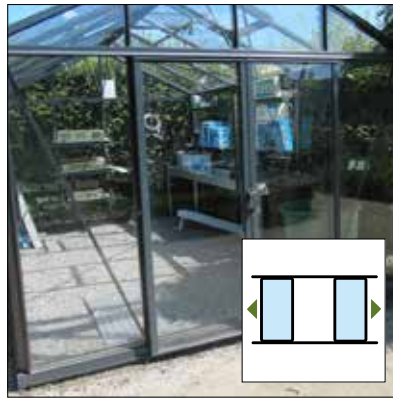

Doppelschiebetür

Durchgangsbreite ca. 140 cm



Steckschloss für Schiebetür



Drehtür

mit abgesenkter Türschwelle, Klinke und Profilzylinder, Durchgangsbreite ca. 66 cm

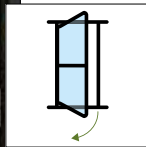

Doppeldrehtür

mit abgesenkter Türschwelle, Klinke und Profilzylinder, Durchgangsbreite ca. 140 cm

Rückstellpumpe

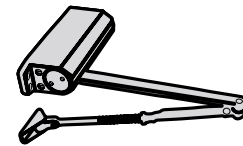

Türstopper

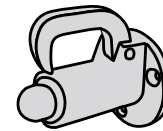

Luftpolsterfolie UV stabilisiert

150 cm breit, 3-schichtig, komplett mit Kunststoffhaken

Kunststoffhalter

zur Befestigung der Luftpolsterfolie



Elektroheizlüfter Phoenix

1 KW- 2,8 KW
mit Thermostat
Ventilator
Lüfterstufe
Temperaturwächter



Montageset

zur Montage der Gewächshäuser bestehend aus:
1 Maulringschlüssel 10 mm nach DIN 3113
1 Paar Montagehandschuhe
1 Saugheber (70 kg)

Zubehör



Lamellenfenster, RAL 9005 schwarz oder RAL 9010 weiß
für Seitenwand,
mit ESG 4 mm



Fensteröffner
automatisch
für Lamellenfenster



Befestigungsösen
1 Set (10 Stück)

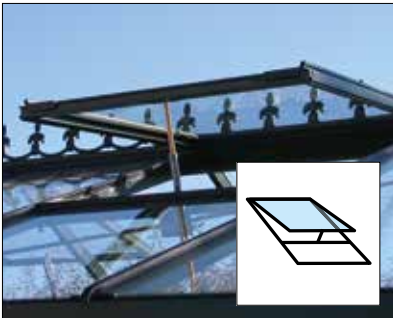

Dachfenster
mit Kurbel

Dachfenster „Promo“
mit Aufstellbügel

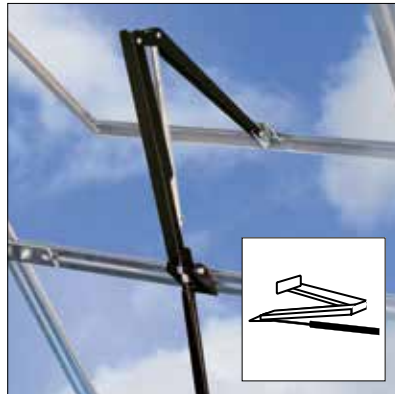

Fensteröffner
automatisch für
Dachfenster



Scharnierprofil



Ausstellfenster
für Seitenwand mit Aufstellbügel

**Fensteröffner
für Ausstellfenster**



**Mehrpriis für Sonderfarbe I (RAL 1
alle anderen Farben)**



